

boom

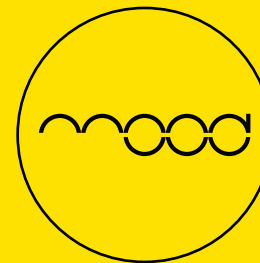



SANITARYWARE · BRASSWARE · ACCESSORIES
Rogers Stirk Harbour + Partners
Luis Vidal + Architects

noken PORCELANOSA Grupo

INDEX

What is Mood?

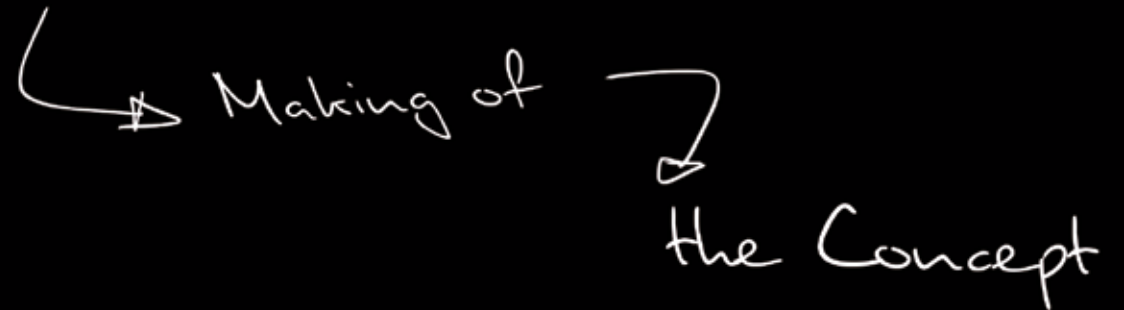

MOOD Colors

- navy blue
- snow white
- strawberry
- yellow

MOOD Wood

- oak

* Technical information

Noken presents the MOOD collection, a new bathroom concept that consists of two extensive families of products, a sanitaryware line and a brassware line.

The sanitaryware line, designed by Rogers Stirk Harbour + Partners and Luis Vidal + Architects, combines in an integrated manner a ceramics range with the world of accessories. It is a modular and scalable collection, both versatile and functional. In addition, the colour scheme provides a touch of freshness and modernity.

Meanwhile the MOOD brassware line, designed by Luis Vidal + Architects takes, as a point of departure, the responsible use of water. The design enables the flow and temperature of water to be customised to each use and user thanks to its electronics controls. A mechanical version offers the same futuristic and elegant design but suited to the more conservative public.

Noken presenta MOOD, un nuevo concepto de baño compuesto por dos amplias familias de productos, una línea de sanitarios y una línea de grifería.

La línea de sanitarios, diseñada por Rogers Stirk Harbour + Partners y Luis Vidal + Arquitectos, combina el mundo de la cerámica con la integración de accesorios; su amplia gama de posibilidades hace de ella una colección modular y ampliable, al mismo tiempo que polifacética y funcional. Además, la combinación de colores le otorga un toque de frescura y modernidad.

Por su parte la línea de grifería MOOD, diseñada por Luis Vidal + Arquitectos, nace como respuesta al uso responsable del agua; su gama electrónica permite personalizar para cada uso y usuario el funcionamiento, caudal y temperatura. Así mismo, la gama mecánica ofrece el mismo diseño futurista y elegante adaptado a un público más conservador.



Collection
"Bathroom product innovation of the year"
by KBBReview



Brassware
"Product and graphic design"
by Green Good Design



Collection
"Best bathroom product at 100% design 2013"
by Utopia Kitchen & Bathroom

What is Mood?

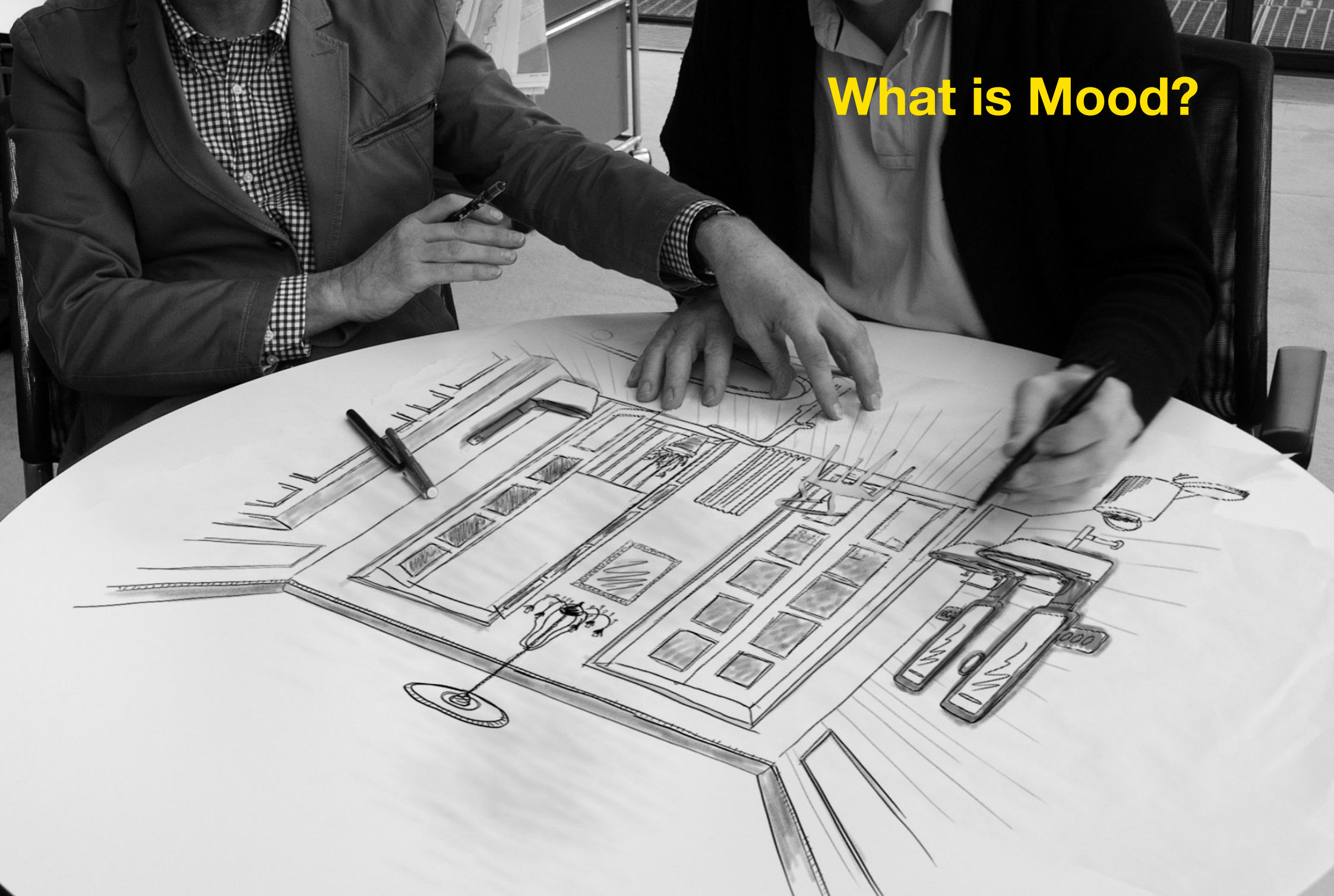

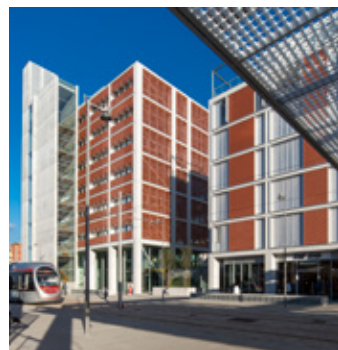
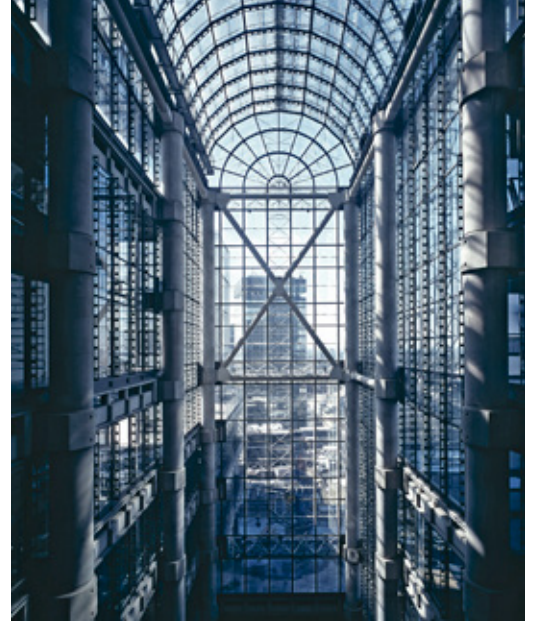

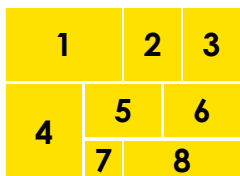

- 1 - Airport Heathrow Terminal 5 (London, UK)
- 2 - 8 Chifley (Sydney, Australia) photographer: Brett Boardman
- 3 - Lloyd's of London (London, UK)
- 4 - World Trade Center Tower 3 (New York, USA)
- 5 - Centre Pompidou (Paris, France)
- 6 - Centre Pompidou (Paris, France)
- 7 - The Nuovo Centro Civico in Scandicci (Florence, Italy) photographer: Alessandro Ciampi
- 8 - Barajas Airport T4 (Madrid, Spain)

Lord Rogers of Riverside

Richard Rogers fue galardonado en 2007 con el premio Pritzker de arquitectura, en 1985 recibió la prestigiosa medalla de oro concedida por el RIBA y en 1999 le fue concedida la medalla de la Thomas Jefferson Memorial Foundation. Además, en 2000 se le concedió el Praemium Imperiale de arquitectura y en 2006 el León de Oro de la Bienal de Venecia como reconocimiento a su carrera profesional. En 2007 Richard Rogers fue galardonado con la medalla de oro Tau Sigma Delta, en 1986 recibió la distinción de la Légion d'Honneur, el título de Sir en 1991 y es miembro de la Cámara de los Lores desde 1996.

Recientemente, en 2008 la reina de Inglaterra le hizo miembro de la exclusiva orden de sus acompañantes de honor (Member of the Order of the Companions of Honour).

En 1995 se convirtió en el primer arquitecto invitado a pronunciar las Reith Lectures de la BBC –una serie de ponencias recogidas bajo el título «Ciudades para un planeta pequeño»– y en 1998 fue elegido por el viceprimer ministro británico para dirigir la Urban Task Force (grupo asesor del gobierno del Reino Unido en materia de urbanismo). Fue el principal asesor en materia de arquitectura y urbanismo del anterior alcalde de Londres (Reino Unido), Ken Livingstone, y del actual alcalde, Boris Johnson. También ha sido asesor del Consejo de estrategia urbanística del Ayuntamiento de Barcelona.

Asimismo, Richard Rogers ha sido presidente de la Tate Gallery y vicepresidente del Arts Council de Gran Bretaña. En la actualidad es miembro honorario del consejo de administración del Museo de Arte Moderno de Nueva York (Estados Unidos) (MOMA), Miembro del Consejo de la ONG Médicos del mundo y Presidente del Centro nacional de recursos para las comunidades.

Rogers Stirk Harbour + Partners, el estudio que preside Richard Rogers, fue fundado en 1977 y cuenta con oficinas en Londres, Madrid, Shanghai y Sydney. El estudio es conocido principalmente por sus proyectos pioneros como el centro Georges Pompidou en París, la sede social de Lloyd's of London, el Tribunal europeo de los derechos humanos en Estrasburgo y la Cúpula del Milenio en Londres.

El estudio ha diseñado - o está diseñando - una gran variedad de proyectos, entre los que destacan: Maggie's Centre (ganador del premio Stirling 2009); la T4 del aeropuerto de Madrid-Barajas (obra galardonada con el premio Stirling en 2006); la Terminal 5 del aeropuerto de Heathrow, dos estaciones de metro en Nápoles; el edificio Leadenhall en la City londinense; Riverside South, un proyecto de oficinas de gran envergadura en Canary Wharf (al este de Londres); una de las torres de oficinas en el solar previamente ocupado por el World Trade Center en Nueva York; dos proyectos de oficinas en Washington; proyectos de uso mixto en Seúl y Florencia; proyectos residenciales de importancia en el oeste de Londres y Taipei (Taiwan); viviendas asequibles Oxley Woods en Milton Keynes; el Campus Palmas Altas (nueva sede del Grupo Abengoa) en Sevilla; el Masterplan para soterrar las vías del ferrocarril en Valladolid; las Bodegas Protos en Peñafiel (Valladolid); o la ampliación del Museo Británico en Londres. El estudio cuenta con una amplia experiencia en planes urbanísticos, ya que ha completado algunos planes de gran escala en Londres, Lisboa, Berlín, Nueva York y Pudong en Shanghai. Recientemente, el estudio ha participado en el proyecto Gran París (Francia), cuyo objetivo es el de mirar al futuro de la capital francesa al considerarla como una región metropolitana más integrada ante los retos sociales y medioambientales del siglo XXI.

Rogers Stirk Harbour + Partners



Lord Rogers of Riverside

Richard Rogers is the 2007 Pritzker Architecture Prize Laureate, the recipient of the RIBA Gold Medal in 1985 and winner of the 1999 Thomas Jefferson Memorial Foundation Medal. He is also winner of the 2000 Praemium Imperiale Prize for Architecture, the 2006 Golden Lion for Lifetime Achievement (La Biennale di Venezia) and the 2007 Tau Sigma Delta Gold Medal. Richard Rogers was awarded the Légion d'Honneur in 1986, knighted in 1991 and made a life peer in 1996.

Most recently, in 2008 he was made a Member of the Order of the Companions of Honour.

In 1995, he was the first architect ever invited to give the BBC Reith Lectures – a series entitled 'Cities for a Small Planet' – and in 1998 was appointed by the Deputy Prime Minister to chair the UK Government's Urban Task Force on the state of our cities. He was Chief Advisor on Architecture and Urbanism to the Mayor of London, Ken Livingstone and has played an advisory role on design to the current Mayor of London, Boris Johnson. He has also been an Advisor to the Mayor of Barcelona's Urban Strategies Council.

Richard Rogers has served as Chairman of the Tate Gallery and Deputy Chairman of the Arts Council of Great Britain. He is currently an Honorary Trustee of the Museum of Modern Art in New York, Trustee of Médecins du Monde and President of The National Communities Resource Centre.

Richard Rogers' practice - Rogers Stirk Harbour + Partners – was founded in 1977 and has offices in Londres, Madrid, Shanghai y Sydney. It is best known for such pioneering buildings as the Centre Pompidou in Paris, the headquarters for Lloyd's of London, the European Court of Human Rights in Strasbourg and the Millennium Dome in London.

The practice has worked – or is currently working – on a wide range of projects including: Maggie's Centre in London, winner of the 2009 Stirling Prize, Terminal 4 at Madrid Barajas Airport, winner of the 2006 Stirling Prize, Terminal 5 at London's Heathrow Airport; two underground stations in Naples; the Leadenhall Building in the City of London, Riverside South, a major office development in Canary Wharf, East London, one of the office towers on the World Trade Center site in New York and two office developments in Washington DC; mixed-use developments in Seoul and Florence; major residential developments in west London and in Taipei and the Oxley Woods housing scheme in Milton Keynes; Campus Palmas Altas (new headquarters for Abengoa Group) in Seville, Spain; the Masterplan to bury the railway tracks in Valladolid, Spain; Bodegas Protos, a winery in Peñafiel, Spain; and an extension for the British Museum in London. The practice has a wealth of experience in urban masterplanning with major schemes in London, Lisbon, Berlin, New York, and Shanghai Pudong. It is participating in the Greater Paris project, which looks at the future of the city as a more integrated metropolitan region as it faces the social and environmental challenges of the 21st century.



1	2	3
4	5	
6	7	8

- 1 - Zaragoza Airport (Zaragoza, Spain)
- 2 - Reina Sofia Museum Restaurant (Madrid, Spain)
- 3 - Ibiza Hospital (Ibiza, Spain)
- 4 - Infanta Leonor Hospital (Madrid, Spain)
- 5 - Vigo Hospital (Vigo, Spain)
- 6 - Campus Palmas Altas
- 7 - Pylon
- 8 - Airport Heathrow Terminal 2A (London, UK)

Luis Vidal

(Barcelona, 1969) estudió arquitectura en Londres y es miembro del RIBA desde 1995. En 2004 fundó Luis Vidal + Arquitectos, estableciendo un marco de asociación permanente con Rogers Stirk Harbour+Partners para realizar proyectos conjuntamente. Luis Vidal + Arquitectos desarrolla en paralelo su propio trabajo como oficina independiente y participa también de otros acuerdos de colaboración con otros socios tanto nacionales como internacionales. Luis Vidal + Arquitectos se ha convertido en poco tiempo en uno de los referentes más innovadores y comprometidos en la búsqueda de diseños funcionales, flexibles y sostenibles del panorama internacional. Luis Vidal + Arquitectos es un espacio de creación y desarrollo para profesionales con una sólida formación y experiencia en diversas áreas y a distintas escalas.

Luis Vidal ha sido Profesor Asociado de Proyectos en la Escuela Técnica Superior de Arquitectura (ETSAM), Universidad Politécnica de Madrid. Actualmente es Profesor invitado en tribunales de Fin de Carrera y Ponente en Máster en varias universidades internacionales.

Luis Vidal + Arquitectos ha obtenido el primer premio en concursos de proyectos de variada tipología entre los que cabe destacar: la Nueva Terminal del Aeropuerto de Zaragoza (Finalista del Premio Mies Van der Rohe 2009 y galardonada en la edición 2012 de la Feria Internacional del Turismo (Fitur) por su acreditación AENOR en eficiencia energética 2012), la arquitectura interior del Restaurante del Museo Reina Sofía (Ganadora del Premio de Arquitectura del Ayuntamiento de Madrid al Mejor Establecimiento Comercial 2005), y de los Hospitales Can Misses en Ibiza y el Nuevo Hospital de Vigo en Galicia (Premio Future Health Project 2012 de la International Academy for Design & Health).

Fruto de su asociación con Rogers Stirk Harbour+Partners destacan los siguientes proyectos ya concluidos: Campus Palmas Altas, sede corporativa de la multinacional Abengoa en Sevilla, pre-certificado con LEED Platino (Premio RIBA 2010, Premio Prime Property Award al desarrollo sostenible del Union Investment Group y Premio al Diseño dentro de la categoría 'Comercial' del American Institute of Architects, AIA, en UK), y la Modificación del Plan General de Ordenación Urbana de Valladolid (Ganador en la categoría de Masterplan y Regeneración Urbana de los Premios MIPIM AR Future Projects Awards).

La internacionalización del estudio se ha consolidado con el diseño de la nueva Terminal T2a del Aeropuerto de Heathrow (Londres), el primer aeropuerto del mundo en tráfico aéreo internacional. Esta terminal, antes de su apertura, prevista para 2014, se ha convertido ya en un edificio de referencia en términos de eficiencia energética gracias a un diseño concebido para disminuir un 40% las emisiones de CO² y acoger a veinte millones de pasajeros anuales.

Junto a Renzo Piano Building Workshop, Luis Vidal + Arquitectos está desarrollando el proyecto y la Dirección de Obra para el Futuro Centro de Arte Botín, en Santander.

Luis Vidal + Architects



Luis Vidal

was born in 1969 and studied architecture in London. He is a RIBA member since 1995. In 2004 he founded Luis Vidal + Architects establishing a partnership with Rogers Stirk Harbour+Partners since then. Luis Vidal + Architects has become in a short time one of the most innovative practices committed to the pursuit of sustainable, flexible and functional designs on the international scene, with the collaboration of professionals with a strong background and experience in various areas and at different scales.

Luis Vidal has been Associate Professor at the Escuela Técnica Superior de Arquitectura (ETSAM), Universidad Politécnica de Madrid. He is currently a visiting professor and member of the jury to several Final Thesis and Projects, as well as a lecturer at several Masters courses in International Universities.

Luis Vidal + Architects has obtained the first prize in design competitions of various typologies, including: the New Terminal of the Zaragoza Airport (Mies Van der Rohe 2009 Finalist and prizewinner by the International Tourist Fair 2012 (Fitur) due to its AENOR Energy Efficiency Certificate 2012), the interior design of the Restaurant at the Museum Reina Sofía (Winner of the Architecture Prize of the City of Madrid for the Best Commercial Establishment 2005), Can Misses Hospital in Ibiza and Vigo's New Hospital in Galicia (Winner of the Design & Health International Awards 2012 Future Health Project category).

As a result of the partnership with Rogers Stirk Harbour+Partners the following projects have been completed: Campus Palmas Altas, Seville, headquarters to Abengoa, pre-certified Leed Platinum (Winner of the RIBA Award 2010, Prime Property Award for Sustainable Development of Union Investment Group and Design Award in the 'Commercial' category of American Institute of Architects, AIA, in UK), as well as the Masterplan for the urban regeneration of the former central railway system in Valladolid (Winner in the category of Masterplan and Urban Regeneration of the MIPIM AR Future Projects Awards).

LVA has attained global status as the Concept and Lead architects of the new Terminal 2a at Heathrow Airport (London), estimated to open in 2014. A benchmark building in terms of energy efficiency designed to reduce CO² emissions by 40 percent and process twenty million passengers per year.

With Renzo Piano Building Workshop, Luis Vidal + Architects is developing the project and site supervision for the Future Centro de Arte Botín, Santander.

The MOOD series is the answer
to our present challenges.

Luis Vidal
LVA

Humanistic pieces
link together.

Richard Rogers
RSHP

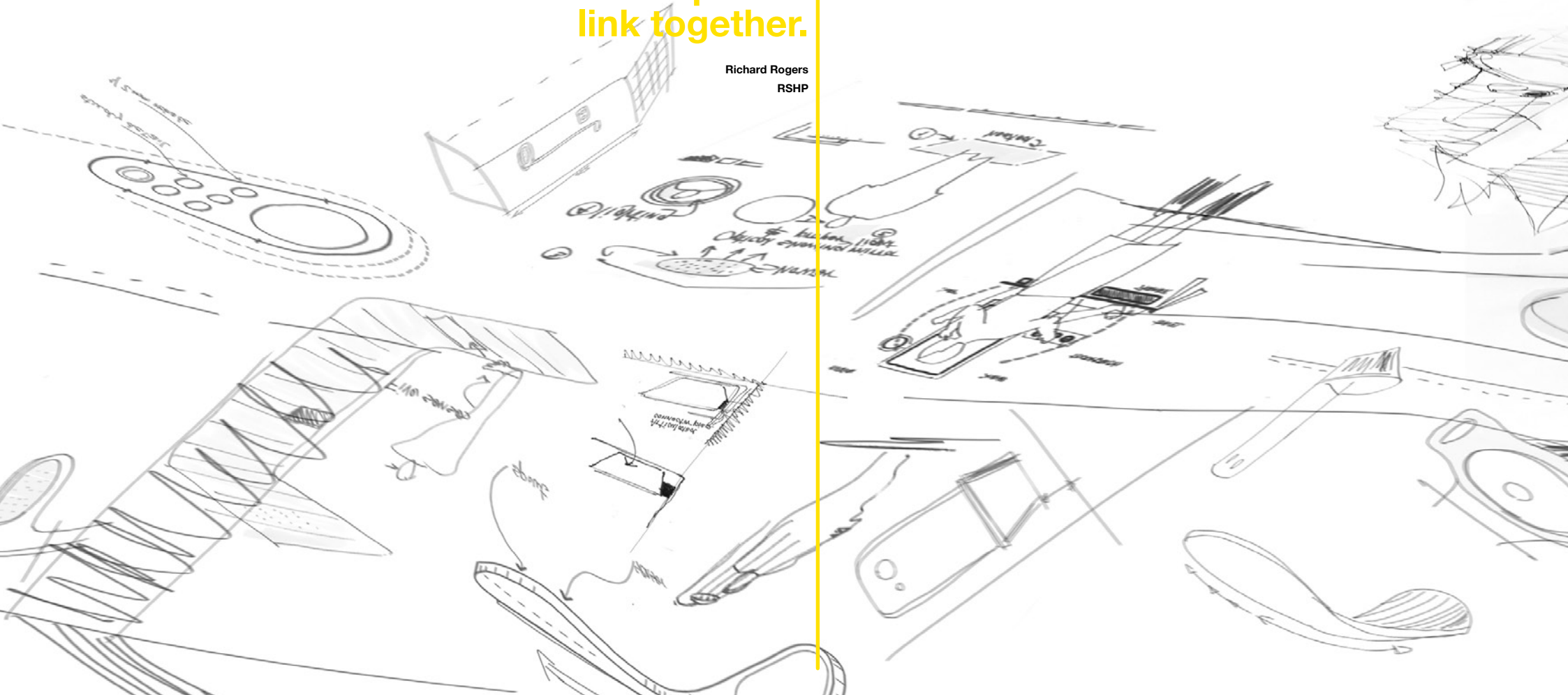

Making of



new solutions for the world of brassware

nuevas soluciones para el mundo de la grifería

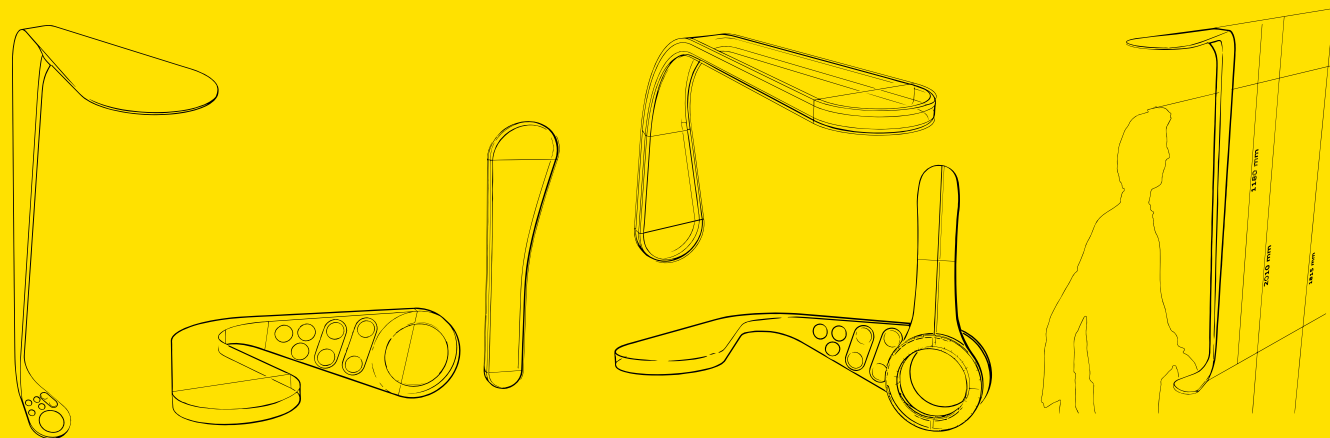

The idea

From the beginning, we started working with the Noken Technical Department looking for new solutions, based on the thinking line that a basin mixer not only has to provide water, but we had to try to give more for less.

We researched different scopes of product development and decided to introduce the function of pre-programmed settings that allow you to configure and customize different uses, such as washing your face or wash your hands. Touching the display screen function gives you the flow and the correct temperature for a specific use.

After an intense collaboration we achieved an innovative design, able to integrate into any space and that definitely offers more for less, increasing the degree of functionality, flexibility, and environmental response with respect to other products available in the market.

Considering these values, Luis Vidal + Architects has developed a full range of the brassware: digital wall mounted basin mixer, single lever basin mixer, digital thermostatic shower column with 3 ways, floor mounted bath shower mixer.

Luis Vidal

La idea

Desde el principio trabajamos con el Departamento Técnico de Noken buscando nuevas soluciones para el mundo de la grifería, pensando que una grifería no solamente tiene que dar agua sino que teníamos que intentar dar más por menos.

Investigamos diferentes líneas de desarrollo de producto y decidimos introducir la función de mandos pre-programados que permiten configurar y personalizar diferentes usos, como pueden ser lavarse la cara o lavarse las manos. Pulsando ese botón el grifo da el caudal y la temperatura correcta para un uso concreto.

Después de una intensa colaboración hemos logrado un diseño innovador, capaz de integrarse en cualquier espacio y que definitivamente aporta más por menos, aumentando el grado de funcionalidad, flexibilidad y respuesta medioambiental con respecto a otros grifos disponibles en el mercado.

Considerando los valores que comentábamos al principio, hemos ido desarrollando el resto de la línea de grifería: grifería digital de encastre para lavabo, grifería monomando de apoyo para lavabo, columna termostática de ducha digital 3 salidas, monomando baño-ducha instalación a pavimento.

Luis Vidal



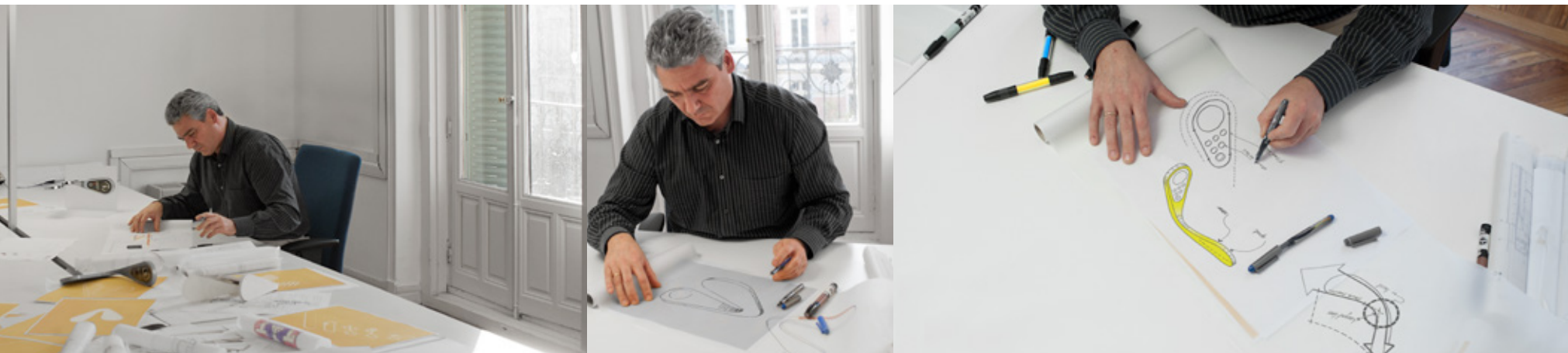

innovative design
functionality
flexibility
environmental response

diseño innovador
funcionalidad
flexibilidad
respuesta medioambiental



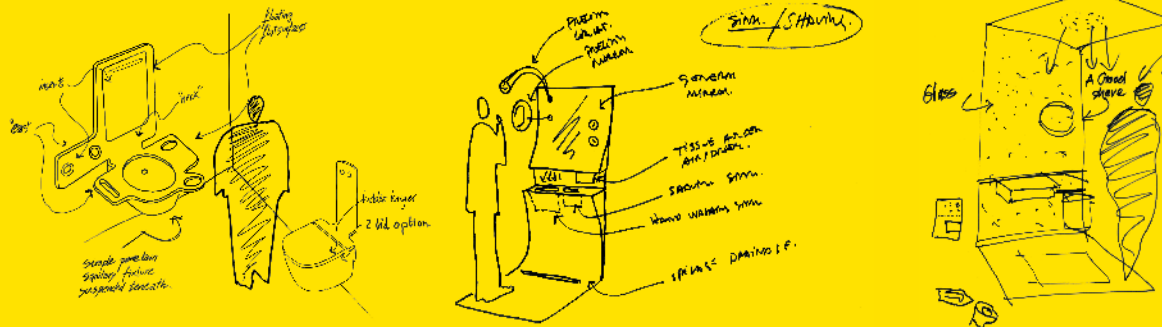

The early ideas revolved around the concept of trying to integrate the wall surface and the fixture, which are the two key components in the bathroom environment.

You create a small space for washing or bathing. That idea could actually extend to the floor, so that each of the elements (bath, basin and toilet) has its own domain. Porcelain elements are essentially standard, but there is an enormous flexibility in the design of the auxiliary, so what has happened is that those secondary elements become core primary elements.

We thought the idea of creating accessories was something negative, but actually we realized it was going to be the key to our ideas. How to create places to locate this enormous range of accessories? How can design, give some logics to those elements? Basically the porcelain element is standard and the playful element defines the space, the space which defines the activity.

The idea was to find a product which would work whether in a house where they would change their bathroom, or for a customer who wants to do a series which might involve some kind of special aspect. So interpreting that brief, there is no one solution, but can we find the solution that provides almost infinite number of options?

Simon Smithson

Las primeras ideas giraban en torno al concepto de tratar de integrar en la superficie de la pared, los diferentes elementos claves que componen el entorno del baño.

Crear un pequeño espacio para lavarse o bañarse. Para que cada uno de los elementos (baño, lavabo y aseo) tenga su propio dominio. Los elementos de cerámica sanitaria son esencialmente estándar, pero hay una enorme flexibilidad en el diseño de los elementos auxiliares, así que lo que ha sucedido es que los elementos secundarios se convierten en elementos primarios.

Pensamos que la idea de crear accesorios era algo negativo, pero nos dimos cuenta, que los accesorios iban a ser la clave de nuestro concepto. ¿Cómo crear lugares para ubicar esta enorme gama de accesorios? ¿Cómo puede el diseño, dar lógica a estos elementos? Básicamente, el elemento de cerámica sanitaria es estándar y el elemento lúdico define el espacio, el espacio que a su vez define la actividad.

La idea era encontrar un producto que sirva en una casa donde quieran cambiar su cuarto de baño, o para un cliente que quiera instalar una serie que implique algún tipo de aspecto especial.

Interpretando este concepto, no hay una única solución, pero ¿podemos encontrar la solución que proporciona el número casi infinito de opciones?

Simon Smithson

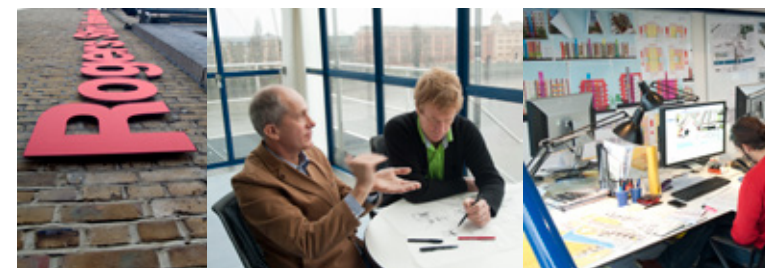
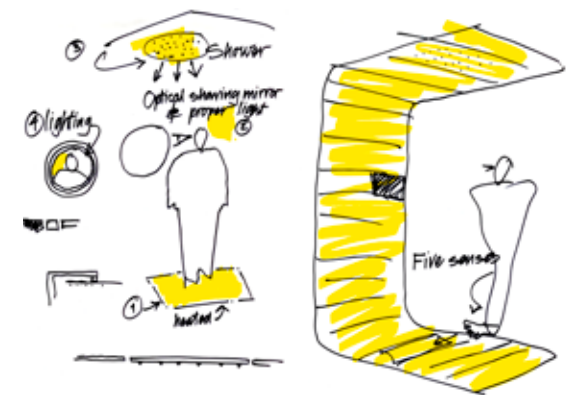



It satisfies human desire for individuality and creativity

Satisface el deseo humano de individualidad y creatividad.

The important thing of this piece is that you can tailor it, and therefore it can suit either a small or a big bathroom. There is something interesting here about the colour, you can use variables to highlight the piece but you can also do the reverse and use neutral colours, and highlight the colour of the basin. These variables are what allow you to adapt the design to your needs. It satisfies human desire for individuality and creativity as the collection offers easy personalisation of spaces.

Can we create something exclusive from a straightforward concept? We set a direction, but it can go anywhere. You have a very simple idea, but actually its interpretations are infinite.

Ivan Harbour

Lo importante de esta pieza es que se puede adaptar, y por lo tanto puede encajar en un gran cuarto de baño, como en uno de dimensiones reducidas. El color, puede variar para resaltar la pieza o usar colores neutros y resaltar el color del lavabo. Esas variables son lo que permiten la adaptabilidad del diseño. Satisface el deseo humano de individualidad y creatividad, dada la facilidad que posee la colección para la personalización del espacio.

¿Puedo desarrollar algo exclusivo de un concepto sencillo? Establecemos una dirección, pero puede ir a cualquier lugar. Con una idea muy simple, sus interpretaciones son infinitas.

Ivan Harbour



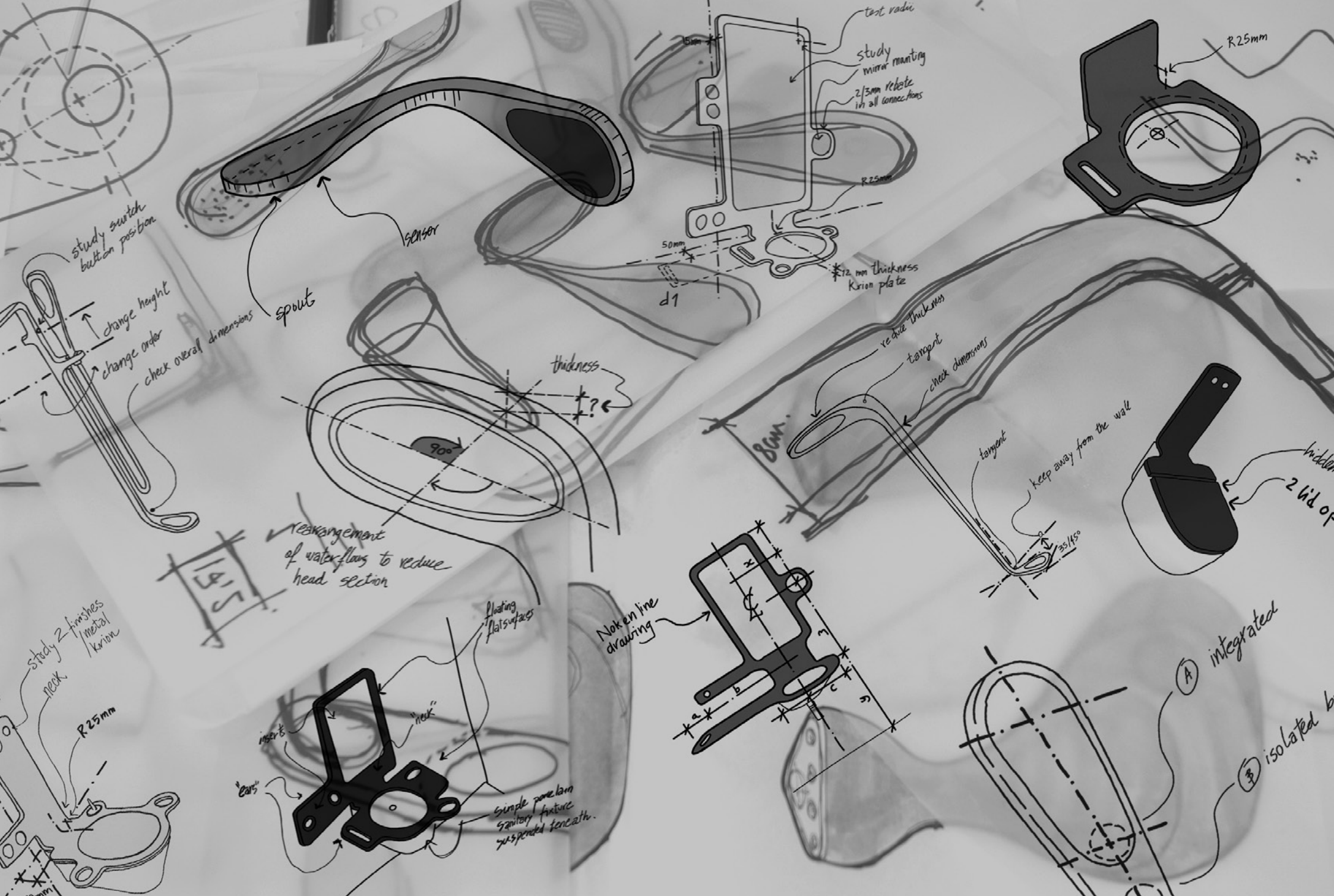

The concept

A new way of designing bathrooms
Innovative design
Easy and intuitive
Digital technology
Flexible and easy to combine
Adaptability
Finishes

**Una nueva forma de diseñar
espacios de baño**
Diseño novedoso
Uso fácil e intuitivo
Tecnología digital
Flexible y fácil de combinar
Adaptabilidad
Acabados

**brassware
easy and intuitive**

**grifería
uso fácil e intuitivo**



Digital technology

The brassware design offering "more for less". One single gesture organises the overall geometry of the object and on a single object we manage to personalise the use of the different brassware elements. Through the personalisation of functions a large reduction in water consumption is achieved, the end user becomes responsible in their use of water when knowing the water flow in real time. A more pleasurable experience with water is achieved as well, through its flow and temperature.

Digital technology ensures functionality in the bathroom. Its intuitive icons allow an easy to use and effortless operation. Now it is possible to create your personal water experience thanks to digital technology and enjoy an inedited shower experience.

The digital technology ensures the perfect control in the use of water, optimizing the experience of resource. The result is a technologically superior product, with which the user can instantly interact and feel comfortable.

Environmental concerns were amongst the key factors in the development of the MOOD brassware collection and one of the main attributes of the collection is its ease of use. Noken has taken into account the end-user experience to ensure that it is intuitive and easy to operate and that it adapts to everyday needs.

Tecnología digital

La línea de grifería se centra en ofrecer "más por menos", un único gesto organiza toda la geometría del objeto y en un único objeto conseguimos personalizar el uso de los distintos elementos de grifería. Mediante la personalización de funciones se consigue un importante ahorro de agua, se conciencia de un uso responsable al consumidor final y se obtiene una experiencia mas placentera en relación con el agua, su caudal y temperatura. La tecnología digital garantiza funcionalidad en el cuarto de baño. Sus iconos intuitivos facilitan su uso y un funcionamiento sin esfuerzo. Ahora ya es posible crear una experiencia personal bajo el agua gracias a la tecnología digital y disfrutar de una experiencia sin igual en la ducha.

La tecnología digital garantiza un control perfecto y asegura una experiencia óptima en el uso del agua. El resultado es un producto tecnológicamente superior, con el que el usuario puede relacionarse al instante y sentirse cómodo.

El respeto al medio ambiente ha sido uno de los principales factores a la hora de desarrollar el producto dentro de la colección de grifería MOOD, como también lo ha sido la facilidad de uso. Desde Noken hemos tenido en cuenta la experiencia del usuario final para asegurar que ésta sea intuitiva y fácil de adaptarse a las necesidades de la vida diaria.

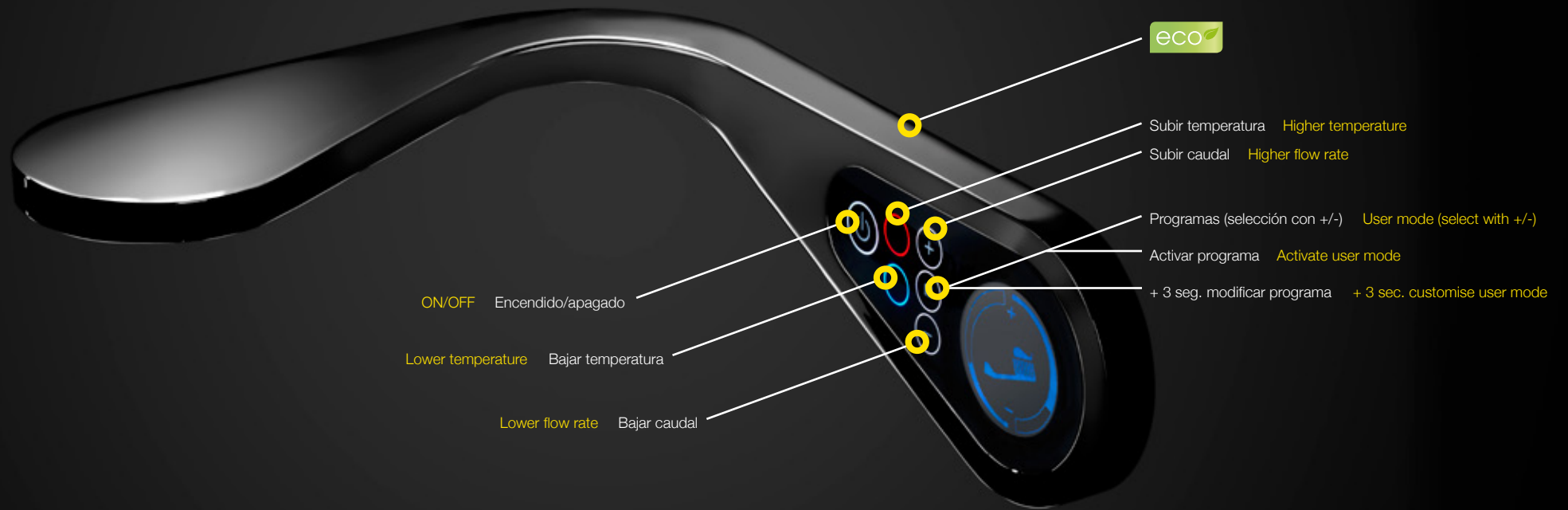

a new way of designing bathrooms

una nueva forma de diseñar espacios de baño

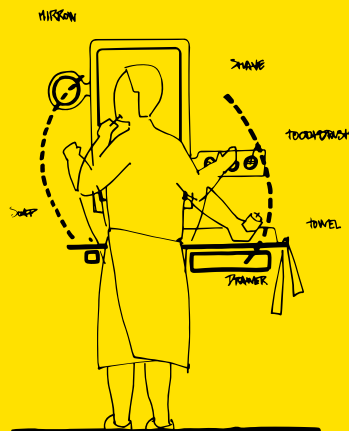
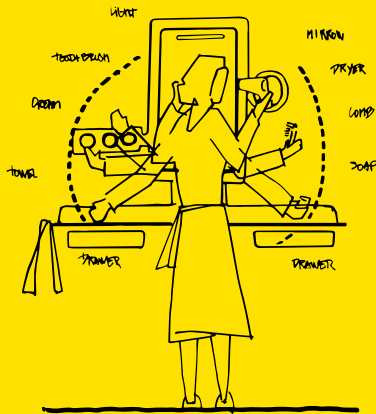

A new way of designing bathrooms

When we asked Rogers Stirk Harbour + Partners and Luis Vidal + Architects to design the MOOD collection for Noken we were certain the result would be something special. The concept that emerged defines a new way of describing the bathroom combining, as it does, new material (Krión) with elegant forms.

There is a difference between place and space, what we introduce as architects is creating spaces that become places. Generally users perceive bathrooms as cold spaces our idea is to create a more engaging space.

Innovative design

Contrary to what we are used to in the sanitary world, in this collection the ceramic basin provides the support for the countertop along with all the accessories making installation of the complete bathroom quick and simple. Krión is a new generation material, very hard, compact, pore-free and homogeneous throughout its thickness and which merges perfectly into the ceramics.

Una nueva forma de diseñar espacios de baño

Cuando planteamos la idea a los estudios de arquitectura Rogers Stirk Harbour+Partners y Luis Vidal + Arquitectos el diseño de la colección MOOD para Noken, sabíamos con seguridad que el resultado sería especial. Una nueva forma de diseñar espacios de baño, combinando formas y materiales (Krión).

Hay una diferencia entre lugar y espacio, lo que aportamos como arquitectos es crear espacios que se convierten en lugares. Generalmente los usuarios perciben los baños como espacios fríos, nuestra intención es crear un espacio más atractivo.

Diseño novedoso

Contrariamente a lo que nos tiene acostumbrados el mundo del sanitario, en esta colección el lavabo de cerámica sirve de apoyo para la encimera de Krión, un material de nueva generación que posee una gran dureza, es compacto, carente de poros y homogéneo en todo su espesor, que se fusiona a la cerámica perfectamente.

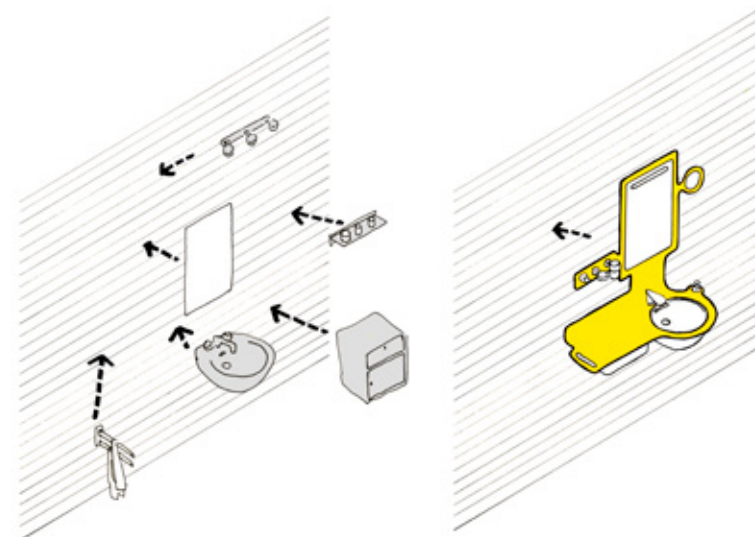



Flexible and easy to combine

MOOD offers a great variety of solutions from large to small bathrooms, a range of options that is enhanced by the wide variety of colours and finishes available. Enabling the creation of unique and original designs.

The collection is completed with a selection of accessories enabling the user to tailor the product to the space. MOOD is therefore conceived to meet the needs of all and every project.

Flexible y fácil de combinar

MOOD cuenta con una gran variedad de soluciones para grandes y pequeños espacios de baño, la cual se ve ampliada gracias a la gran variedad de colores y acabados disponibles. Que ofrecen la posibilidad de crear diseños únicos y originales.

La colección se completa con un amplio repertorio de accesorios y complementos opcionales para una personalización total. Así pues, MOOD está concebida para satisfacer las necesidades en todo tipo de proyectos.

MOOD combines shapes, materials, new ideas with existing concepts...

MOOD combina formas, materiales, lo nuevo con lo pre-existente...

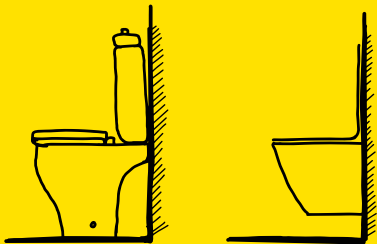
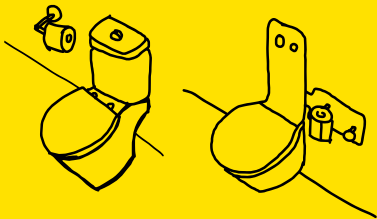
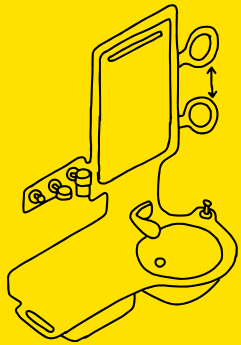

Adaptability

The functionality and aesthetics of this series results in a versatile collection: MOOD persuades by its modern solutions and its adaptability to space and to the user.

As architects we concern ourselves above all else with the creation of spaces, spaces designed to "house" activities, therefore it seems logical that: Our design response should examine the relationship between the bathroom fixture and the space in which it is situated.

Adaptabilidad

La funcionalidad y la estética convierten esta serie en un conjunto muy polifacético: MOOD convence por sus modernas soluciones y su fácil adaptabilidad a cada espacio y uso.

Como arquitectos nos preocupamos por encima de todo con la creación de espacios, los espacios destinados a las actividades de "la casa", por lo que parece lógico que: Nuestra respuesta al diseño debe examinar la relación entre el accesorio de baño y el espacio en el que se está situado.

Finishes

The MOOD sanitaryware is based on the union of these two materials; traditional ceramics and the modern Krion.

The range has a geometry marked by a series of circles and tangents that gives continuity to the whole range, and at the same time creates a smooth transition between the vertical and horizontal planes.

The range represents a new way of conceiving the bathroom: one which allows the user to customize the product to both the space and their personal needs.

MOOD combines shapes, materials, new ideas with existing concepts... The result is a unique and innovative range.

Its simplicity of lines and its wide range of finishes and accessories make MOOD the ideal series for modern bathrooms in private homes, adapting perfectly to newly designed bathrooms and renovations.

MOOD combina formas, materiales, lo nuevo con lo pre-existente... El resultado es toda una gama innovadora y única.

Su sencillez de líneas y su amplia gama de acabados y accesorios hacen de MOOD la serie perfecta para el cuarto de baño moderno en viviendas particulares, adaptándose perfectamente tanto a la reforma integral como a la sustitución de las piezas de mobiliario de baño.

Acabados

La línea de sanitarios MOOD, basa su diseño en la unión de dos materiales, la tradicional cerámica sanitaria y el moderno Krion.

La colección MOOD posee una geometría marcada por una serie de círculos y tangentes dando continuidad a todas sus piezas y asegurando una transición suave y curvada entre los planos vertical y horizontal.

Esto representa una nueva forma de concebir el baño, permitiendo una gran personalización del producto, creando espacios singulares y de un diseño claramente individual.

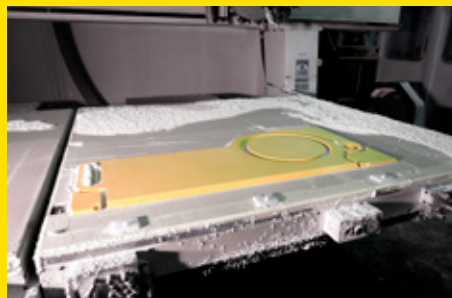

KRION®

- Antibacterial: Krion® is a hygienic, non-porous material that prevents the proliferation of bacteria and micro-organisms on its surface.
- Hardness and resistance: Krion® presents a high hardness and resistance factor, suitable for heavy duty areas.
- High chemical resistance: Krion® is an inert material that presents a high resistance to chemical attack, which makes it suitable for use in laboratories.
- Seamless material: Krion® is homogeneous throughout its thickness and it can be united with totally imperceptible joints.
- Easily repairable: Krion® allows the repair of damages you may receive. Small scratches or stains are easily removed with a simple steel wool or sandpaper. For major damages you may contact specialized staff in Krion®.

- Antibacteriano: El Krion® es un material higiénico, no poroso, que evita la proliferación de bacterias y microorganismos en su superficie.
- Solidez y resistencia: Krion® presenta una gran dureza y resistencia, adecuadas para zonas con mucho uso y la intemperie.
- Alta resistencia química: El Krion® es un material inerte que presenta una alta resistencia al ataque de agentes químicos, que lo hace apto para su uso en laboratorios.
- Material sin juntas: Krion® es homogéneo en todo su espesor y puede ser pegado en uniones con juntas totalmente imperceptibles.
- Fácilmente reparable: Krion® permite la reparación de los daños que pueda recibir. Pequeños arañazos o manchas se eliminan fácilmente con un simple estropajo o papel de lija. Para la realización de reparaciones mayores recurra a los servicios de personal especializado en Krion®.

KRION®

MOOD COLOURS Additional finishes / Acabados adicionales

IMPORTANT: These additional Krion® finishes are subject to a minimum order of 25 full packs of the Mood range. Check the prices and lead time with our commercial department. The availability of these colours is subject to possible changes from KRION® manufacturer.

IMPORTANTE: estos acabados adicionales de Krion® están sujetos a pedidos superiores a 25 conjuntos completos de la serie Mood. Consulte precio y plazos de entrega con nuestra área comercial. La disponibilidad de estos colores está sujeta a posibles cambios por parte del fabricante KRION®



Colors

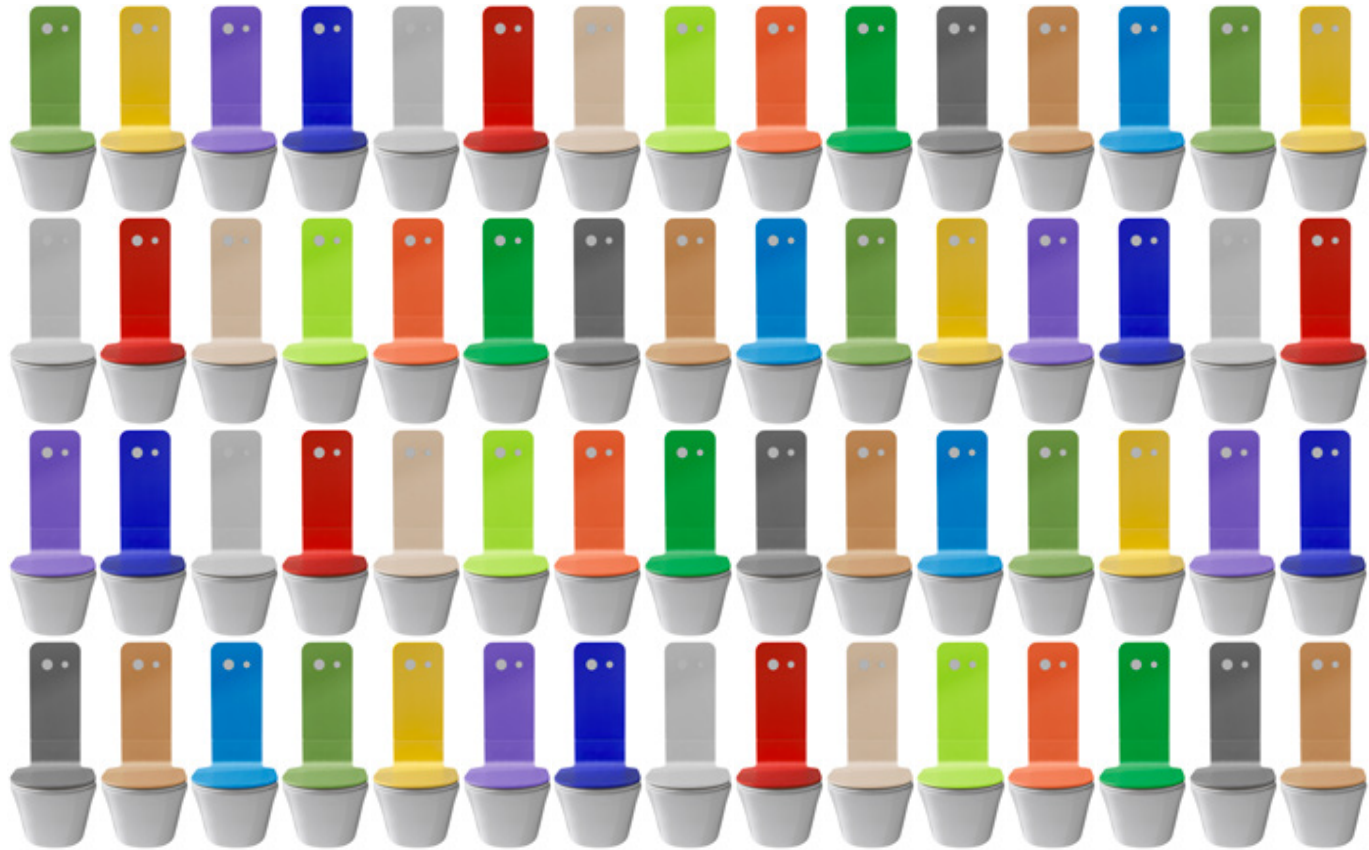

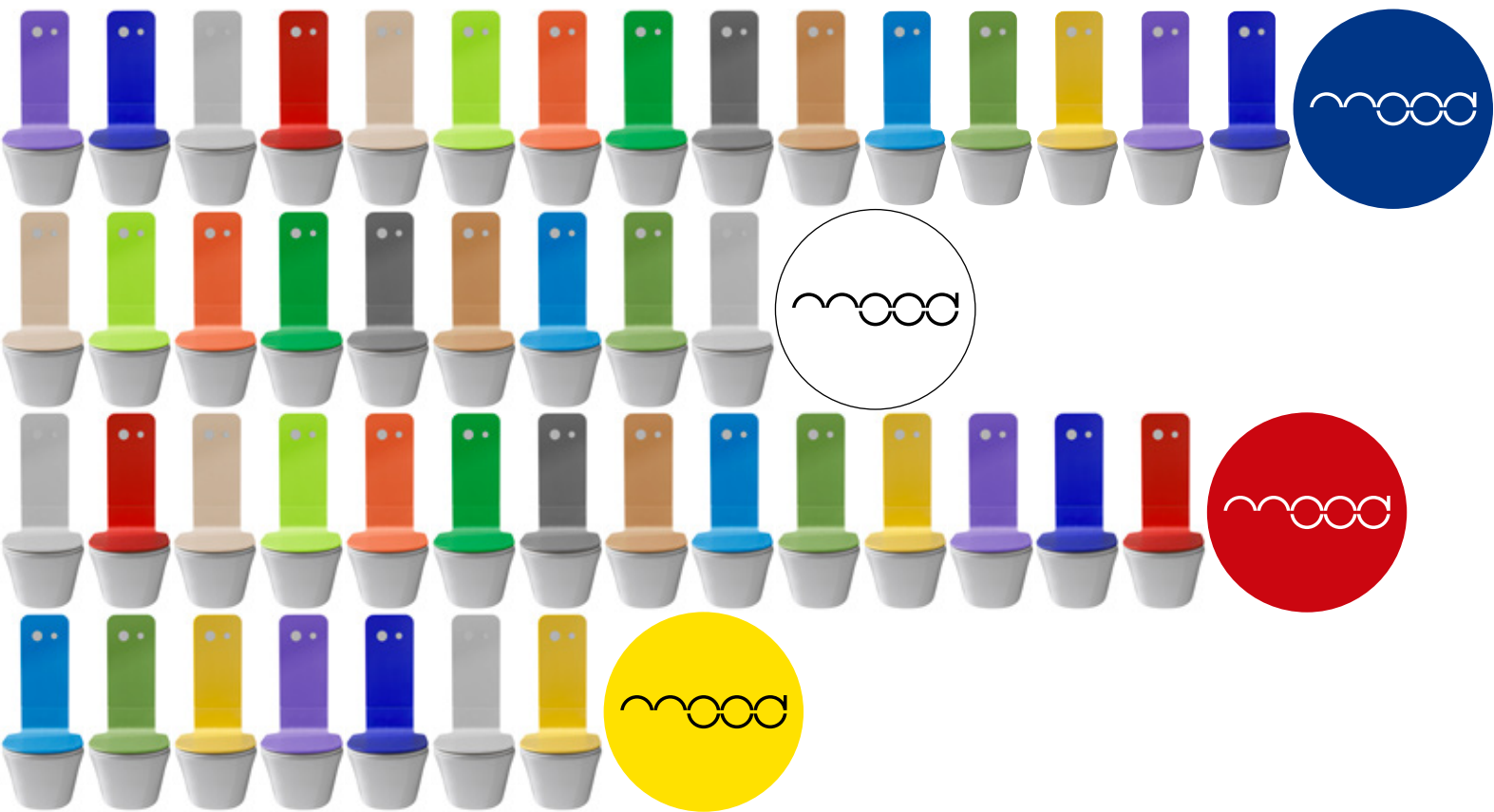







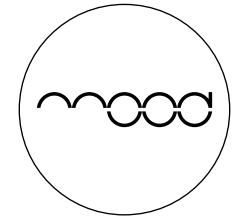



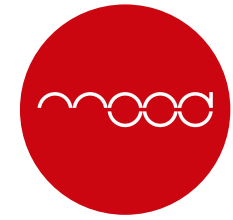



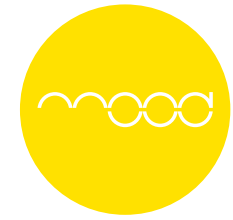

**Take nature
into your
home**

**Bringing together
the highest
technology and
tradition of wood
craftmanship**





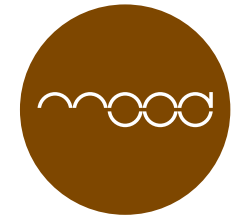

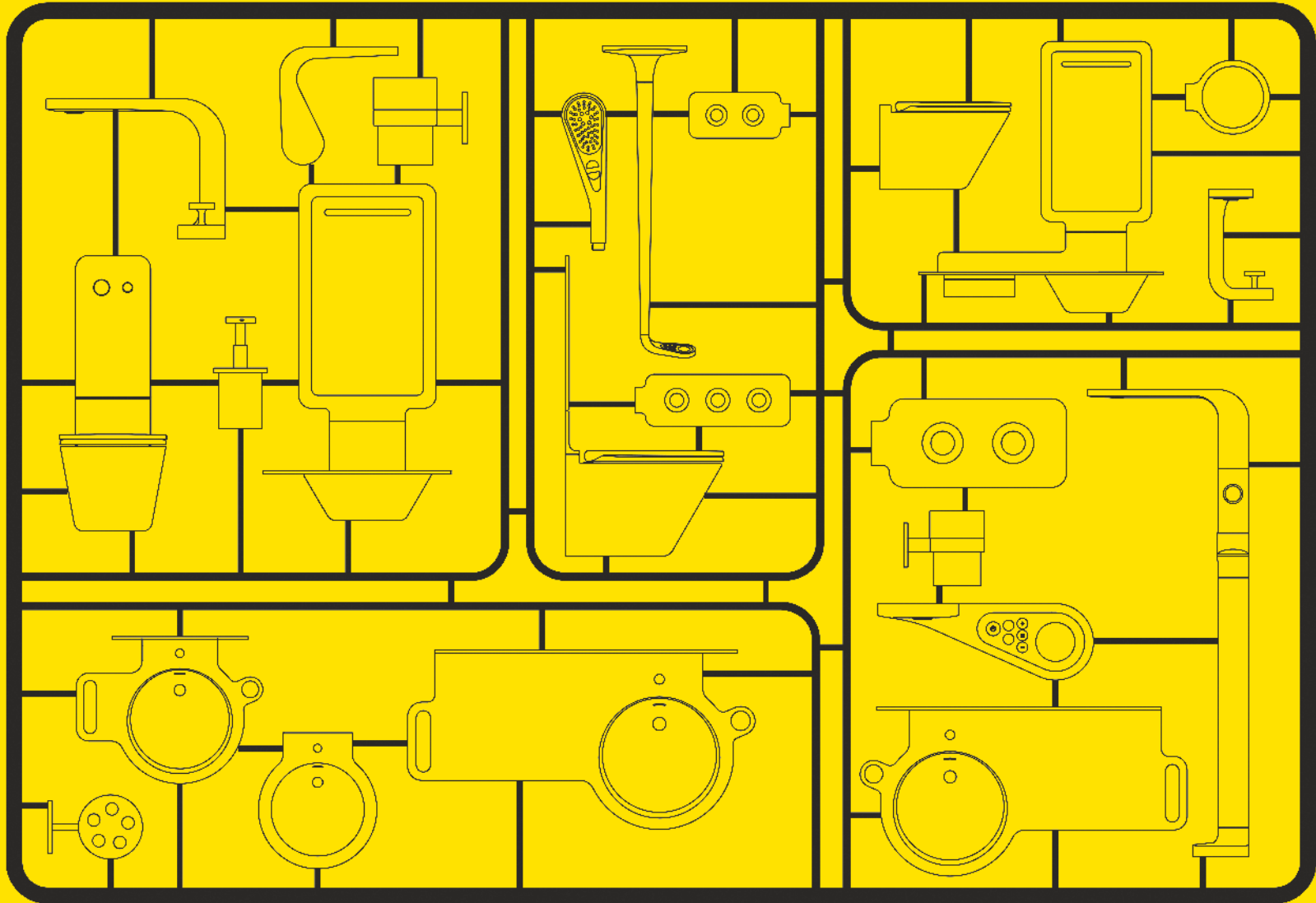

Technical information

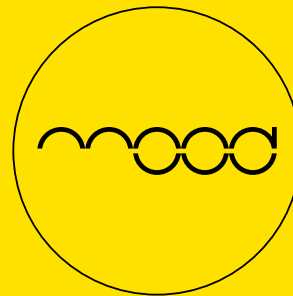



Basin mixer
Monomando lavabo

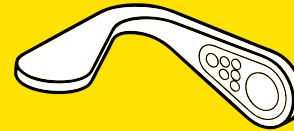

eco Digital wallmounted basin mixer
Mezclador de lavabo a muro digital

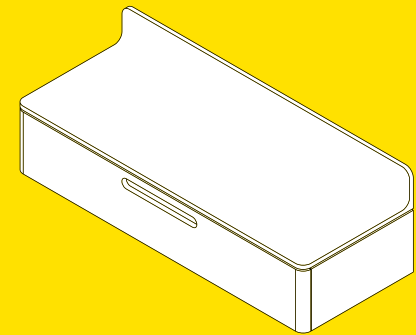
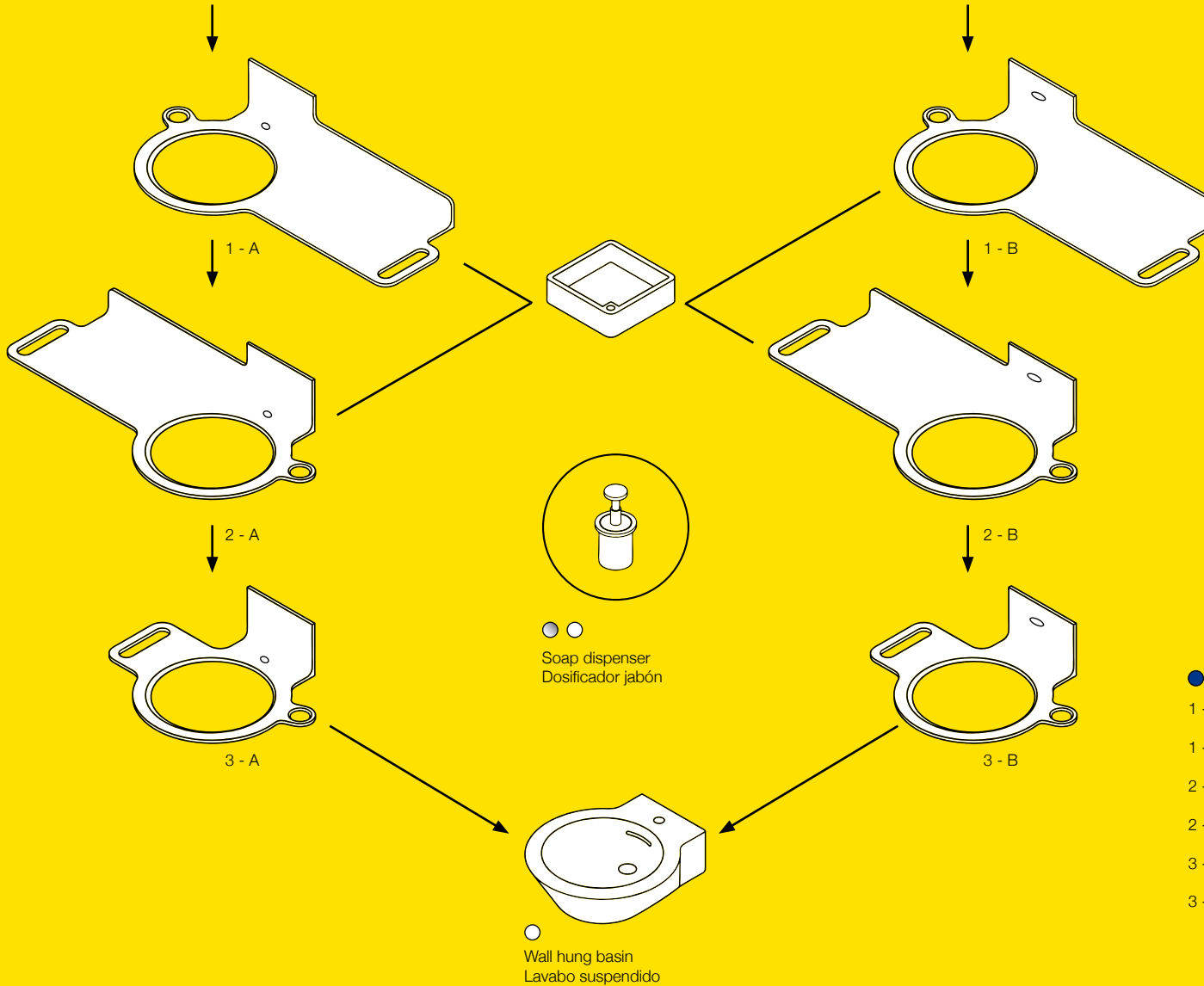

94 cm countertop. Slow-close drawer. Gloss white lacquered wood.
Encimera 94 cm. Cajón con cierre ralentizado en madera lacada blanco brillo.

- 1 - A 120 cm countertop for deckmounted mixers, with drawer, left version.
Encimera 120 cm. izquierda para grifería de apoyo y cajón.
- 1 - B 120 cm countertop for wallmounted mixers, with drawer, left version.
Encimera 120 cm. izquierda para grifería de encastre y cajón.
- 2 - A 120 cm countertop for deckmounted mixers, with drawer, right version.
Encimera 120 cm. derecha para grifería de apoyo y cajón.
- 2 - B 120 cm countertop for wallmounted mixers, with drawer, right version.
Encimera 120 cm. derecha para grifería de encastre y cajón.
- 3 - A 75 cm countertop for deckmounted mixers.
Encimera 75 cm. para grifería de apoyo.
- 3 - B 75cm countertop for wallmounted mixers.
Encimera 75 cm. para grifería de encastre.

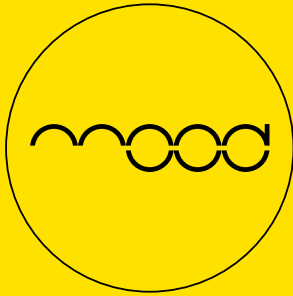

FINISHES

- Wood Oak - Roble
- Krion Snow White
- Krion Strawberry
- Krion Navy Blue

- Chrome
- White

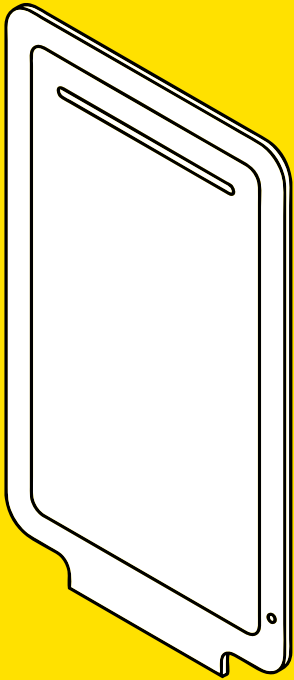

Mirror with light / Espejo con luz

Magnifying mirror Krion
Espejo de aumento



Accessory board 2 accessories
Panel 2 accesorios

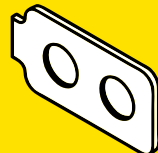

Accessory board 3 accessories
Panel 3 accesorios

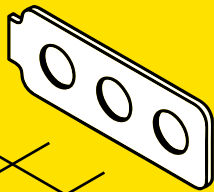

- Wall mounted tumbler holder / Portaobjetos _____
- Wall mounted toothbrush holder / Portacepillos _____
- Robe hook / Colgador _____
- Stopper / Tapón _____





Double flush button
Pulsador frontal doble

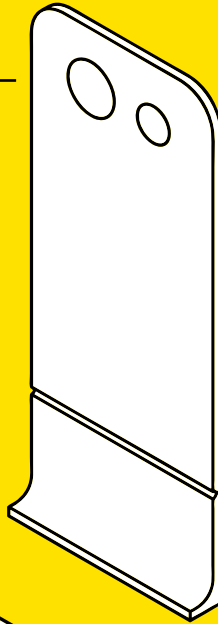

3 - A



Accessory board 2 accessories
Panel 2 accesorios

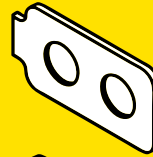

Accessory board 3 accessories
Panel 3 accesorios

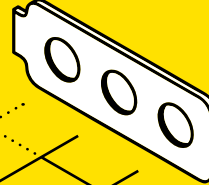

Accessory board 2 accessories
Panel 2 accesorios



Concealed shower mixer / Monomando encastre ducha

Wall bracket with outlet elbow / Soporte teleducha con toma de agua

Coated twist free sanitary shower set / Set ducha sanitaria doble grapado

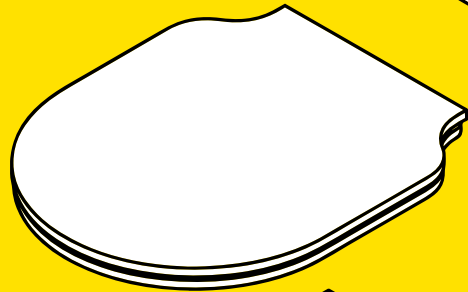

2 - A



Stopper / Tapón



Roll holder / Porta rollos

Robe hook / Colgador

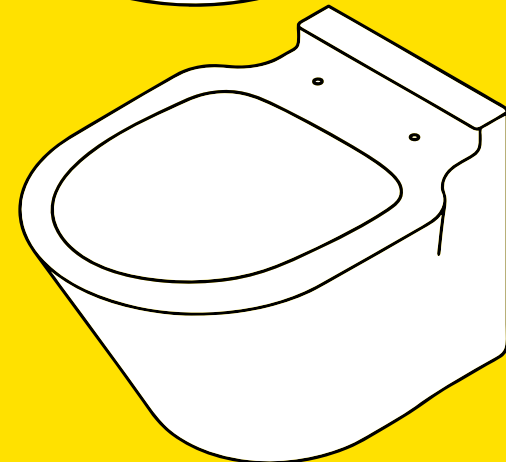

1 - A



3 - A WC trim cover.
Funda para inodoro.

2 - A Soft-close seat and cover.
Asiento inodoro con bisagra amortiguada.



1 - A Wall hung pan.
Inodoro suspendido.

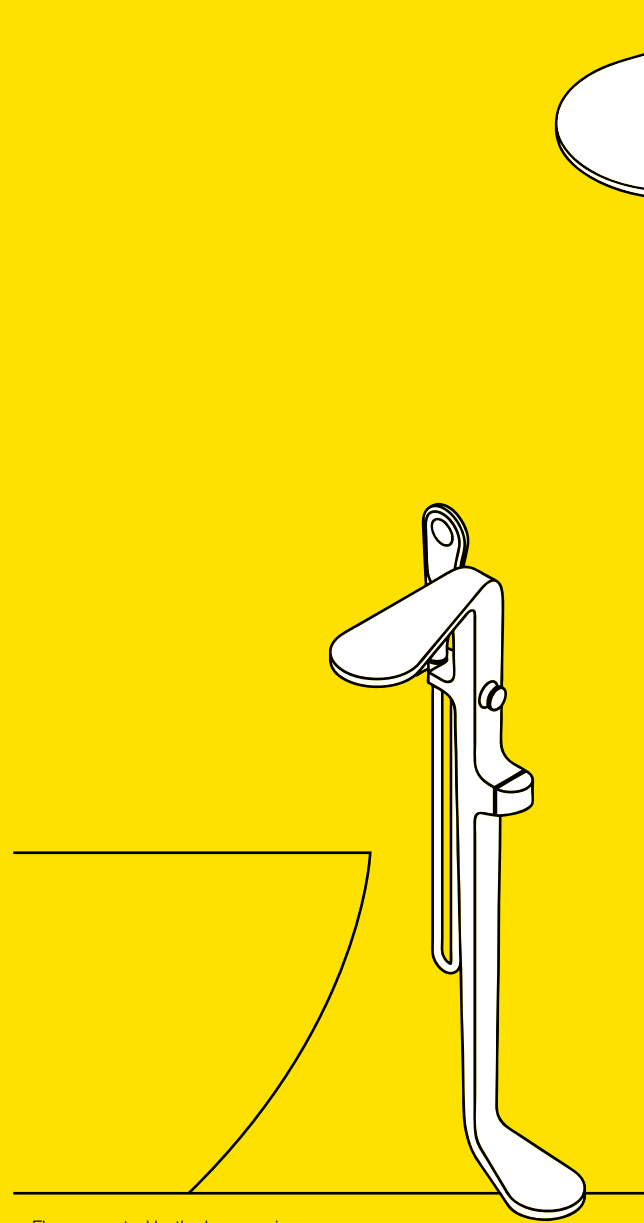

Floor mounted bath shower mixer
 Monomando baño/ducha instalación a pavimento

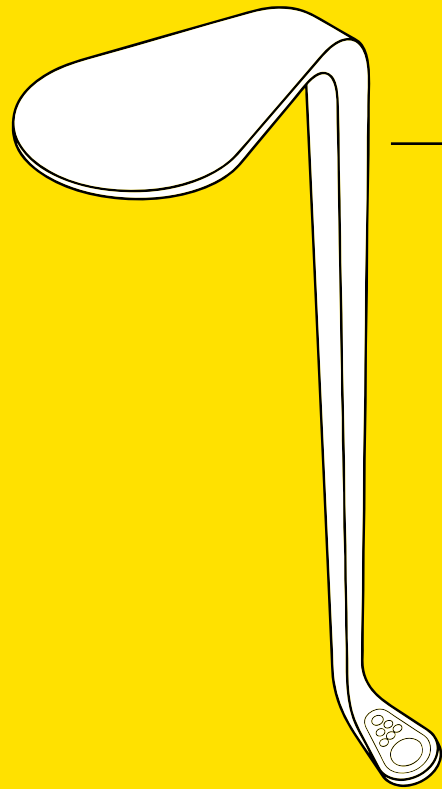

eco Thermostatic column shower
 Columna de ducha termostática



Accessory board independent 2 accessories
 Panel independiente 2 accesorios

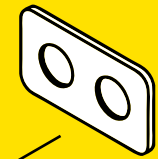

Stopper / Tapón



Robe hook / Colgador



Dual function handshower
 Teleducha 2 posiciones



Wall bracket with outlet elbow
 Soporte teleducha con toma de agua



Shower soap dish / Bandeja porta objetos



mood2015

Fecha edición / Edition data: Febrero / February 2015

Diseño / Design: Dpto. Publicidad Noken

Fotografía / Photography: Dpto. Publicidad Noken

Imprime / Printed by: _____

Edita / Edition: NOKEN DESIGN S.A.



PORCELANOSA Grupo



ES11/9864

NOKEN DESIGN, S.A.

Ctra. Villarreal - Puebla de arenoso km. 2 (CV-20) - 12540 Vila-real · Castellón · Spain

Tel: +34 964 50 64 50 - Fax: +34 964 50 67 93 - e-mail: noken@noken.com - export@noken.com

www.noken.com

NOKEN DESIGN, S.A.

El contenido de este catálogo está protegido por la Ley de Propiedad Intelectual, Real Decreto Legislativo 1/1996.

Cualquier reproducción del mismo, en parte o en su totalidad, sin autorización expresa de Noken Design, S.A. puede ser sancionada conforme el Código Penal.

The contents of this catalogue are protected by virtue of the Spanish Intellectual Property Act, Royal Legislative Decree 1/1996. The partial or total reproduction of this catalogue, without the express authorisation of NOKEN DESIGN is punishable under the Spanish Criminal Code.

NOKEN DESIGN, S.A.

Se reserva el derecho legal de anular y/o aportar posibles modificaciones a sus productos y accesorios sin previo aviso ni sustitución.

Los ambientes que se muestran en este catálogo son sugerencias decorativas de carácter publicitario, debiéndose utilizar como guía para la instalación, las fichas técnicas que se encuentran en el PTC editado por Noken.

Reserves the right to cancel and/or change models or accessories without prior notice or replacement.

The settings shown in this catalogue are design proposals for advertising purposes. In real situations in which the tiles are laid, we recommend to use as a guide for the installation, the technical specifications available on the Noken PTC.

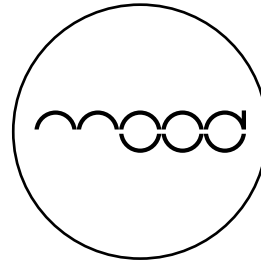

SANITARYWARE - BRASSWARE - ACCESSORIES
Rogers Stirk Harbour + Partners
Luis Vidal + Architects

www.noken.com