

 Chelsea
collection

PORCELANOSA
BATHROOMS

by

noken



 Chelsea
collection

helsea
collection

BASINS | LAVABOS
BRASSWARE | GRIFERÍA
SHOWER | DUCHA
BATH | BAÑERA

Chelsea is our first vintage inspired collection.

Chelsea es nuestra primera colección inspirada en el estilo Vintage.

Combinations reminiscent of vintage style, created around the theme of memory, with the shapes and details of the past replete with recollections and historical allure. At the forefront of this beguiling retro pattern is undoubtedly the hexagon, a format set once again to play a role in every bathroom, represented by Chelsea. Take something from the past and bridge it into a modern bathroom environment and reveal the mystery usually inherent to vintage with Chelsea.

Styled on the elegance of past times but with a modern day twist. Simplistic and beautifully traditional lines form the basis for this striking Chelsea collection for basin, bath and showering solutions. Both style icons and fashion enthusiasts coincide that the new Chelsea Collection exudes boldness and enduring elegance. A visually stimulating scenery was the backdrop for this latest addition to the Noken bathroom catalogue creating a sensation of must-have for chic and elegant living.

Combinaciones que recuerdan el estilo Vintage, creados en torno a la memoria de otras épocas, con las formas y los detalles del pasado repleto de recuerdos y encanto histórico. A la vanguardia de este patrón retro seductor está, sin duda alguna, el hexágono, un formato establecido una vez más, a desempeñar un papel importante en la decoración del baño, aquí representado por Chelsea. Un recuerdo del pasado hará puente a un entorno moderno de cuarto de baño, una invitación a revelar el misterio inherente al estilo Vintage de la serie.

Un conjunto de piezas estilizado con la elegancia de tiempos pasados pero con un toque de modernidad. Sencillas y esbeltas líneas convencionales forman la base para esta sorprendente nueva colección, que llamará la atención por sus soluciones para lavabo, bañera y ducha.

Tanto los iconos de estilo, como los amantes de tendencias coinciden en que la nueva colección Chelsea exuda elegancia perdurable y audacia. Un decorado visualmente tentador era el argumento de fondo para esta última incorporación al catálogo de Noken, creando una sensación de must-have para un lifestyle sofisticado y elegante.



See our video **CHELSEA** Collection

Mira nuestro vídeo de la colección **CHELSEA**





A definition of Elegance with charisma and allure to be timeless beyond the trend.

The functional furniture units from the Chelsea collection continue the feel of luxury with perfectly formed curved and flowing lines. Completed with a grand basin design, Chelsea works beautifully in every surrounding to create a vintage inspired bathroom effortlessly. An ingenious system for providing ample storage space and functionality to your bathroom.

Noteworthy about Chelsea are the sumptuous design features and intricate manufacturing techniques that become highlighted in the cabinet unit. The adherence to eco-ethical style makes every Chelsea furniture one-of-a-kind.

The high gloss lacquer finish and wooden drawer case in white oak grain, with integrated push opening and practical full extension drawer, will enhance your bathroom experience.

Una definición de elegancia con el carisma y el encanto de ser atemporal más allá de la tendencia.

Los muebles de baño de la colección Chelsea continúan la sensación de lujo con líneas continuas y curvas perfectamente formadas. Completado con un lavabo de gran diseño, la serie Chelsea se integra a la perfección y sin esfuerzo en todos los ambientes de baño de inspiración Vintage. Un ingenioso sistema proporciona amplio espacio de almacenamiento y funcionalidad al cuarto de baño.

Cabe incidir en las características de un lujoso diseño y las técnicas depuradas de fabricación marcados por el mueble de baño. La adherencia al estilo eco-ético hace cada mueble Chelsea sea único. Una terminación en blanco brillo alto, combinado con un cajón de madera en acabado laminado roble blanco con apertura push, equipado con unas guías ocultas con sistema de extracción total, aportan un grado superior de calidad al conjunto.

Unique and precise. Hexagon, the shape that is already a trend.

A pure geometric form is a strong sign of uniqueness.

Strike the perfect balance between the hexagon and the soft, sympathetic shapes with organic feel.

The generous Chelsea basin is a stand-out piece within the collection that captures the attention as a unique, exquisite and stylish piece.

The round front basin is a great alternative to use and the simplicity of this basin gives an un-apologetic nod towards yesterday's designs but looks great paired with the modernity of the vanity unit.

The basin comes in 3 versions, with 1 taphole for single lever mixer, 3 tapholes, or without taphole to combine with the concealed wall mounted Chelsea basin mixer.

Único y preciso. El hexágono, la forma que ya es una tendencia.

Una forma geométrica pura es una manifestación de distinción.

Descubre el equilibrio perfecto entre el hexágono y las formas suaves con sensación orgánica .

Chelsea ofrece un generoso lavabo, una pieza destacables de la serie que capta la atención como una pieza única, exquisita y elegante.

El lavabo con frontal redondo ofrece una gran alternativa y la sencillez del mismo hace un guiño hacia diseños de épocas pasadas, pero que combina con la modernidad y el confort del mueble suspendido.

Hay 3 formatos disponibles en los lavabos, con orificio para monomandos de apoyo, con 3 orificios para la batería de 3 piezas, y sin orificio para combinar con la grifería a pared de la misma serie.





Exceptional bathroom furnishings featuring sophisticated functionality with visual appeal.

Un mobiliario de baño excepcional, que ofrece funcionalidad sofisticada y un gran atractivo visual.



Absolutely Gold!

Explore new surfaces with the PVD Gold finish.

PVD, Physical Vapor Deposition, is a coating technology that allows the depositing of a thin film onto many different kinds of base materials. During the process, different metals which can be deposited –like titanium, zirconium and chrome– evaporate in in a vacuum atmosphere. Due to kinetic energy and potential difference between the products, ions move on the surface where they condense creating the desired coating. PVD coating is an eco-friendly process that combines environmental awareness with industrial durability.

Combining period design with the benefits of modern manufacturing technology, the Chelsea range includes a large collection of brassware of simple purity of form that will enhance any style of décor in your home.

Absolutely Gold!

Explora nuevos recubrimientos con el acabado PVD Oro.

PVD (Physical Vapor Deposition) es una tecnología de recubrimiento que permite la deposición de una película delgada sobre muchos tipos de materiales base. Durante el proceso, los diferentes metales que se pueden depositar, como el titanio, circonio o el cromo evaporan en un ambiente de vacío. Impulsado por la energía cinética y la diferencia potencial entre los productos usados, los iones se mueven en la superficie donde se condensan creando el revestimiento deseado.

El recubrimiento PVD es un proceso respetuoso con el medio ambiente, que combina una apuesta ecológica con la durabilidad industrial.

Armonizando el estilo clásico con los beneficios de la tecnología de fabricación moderna, el concepto Chelsea incluye una gran oferta de grifería de formas puras y sencillas que realzará todo estilo de decoración.



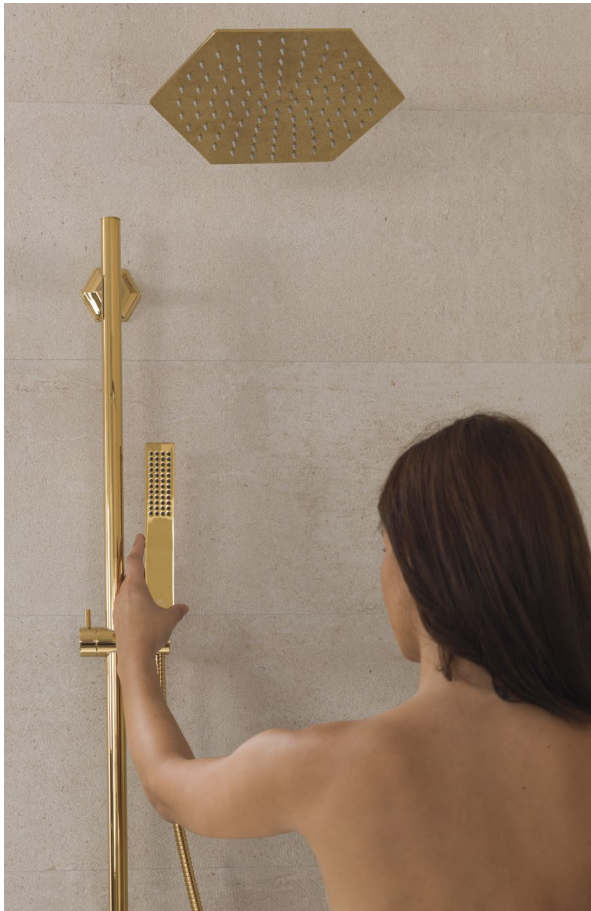

Shower design focused on quality and detail.

The Chelsea range of showers provides an alternative option to create a showering solution for your own bespoke bathroom. Designed using the highest quality materials to achieve yesterday's designs with today's technology of SmartBox, you are ensured a great showering experience.

A concealed bath-shower mixer, combined with SmartBox technology or Project Line concealed body topped with a luxury shower Pack to get the total look. A thermostatic option is also available to offer safe and controllable showering for the entire family.

The hexagonal shaped showerhead is made in stainless steel with PVD Gold finish to match the full brass shower rail kit in the same finish.

All items are also available in polished chrome finish combined with stainless in polished mirror finish for a perfect match.

Diseño en la ducha basado en la calidad y el detalle.

La ducha de la colección Chelsea ofrece varias configuraciones para crear soluciones personalizadas. Diseñado utilizando materiales de primera calidad para lograr un estilo imperial incorporando la última tecnología SmartBox, garantizan una gran experiencia de ducha.

La serie cuenta con modelos para empotrar a pared, que pueden ser instalados con SmartBox o con un cuerpo interno Project Line, acompañado del lujoso pack de ducha para un total look. También existe la opción termostática para una ducha segura para toda la familia.

El rociador en formato hexagonal, realizado en acero inoxidable con acabado PVD Oro, a juego con el pack de ducha en latón del mismo acabado.

Todas las referencias están disponibles también en acabado cromo brillo, combinado con acero en acabado espejo pulido.





Bathing in luxury.

Chelsea is a new exquisite freestanding bathtub with a unique Belle Epoque appearance, designed to bridge the gap between today's modern minimalist and yesterday's period pieces. The slotted overflow for extra deep soaking and integrated side shelf make this piece not only particularly stylish but also extremely functional.

Freedom for bathroom design.

The bathtub is accessible from all sides and attractive because of its seamless design.

Made from high-performance sanitary acrylic for a soft feel pleasant to the touch because of its warm and smooth surface.



Baños de lujo.

Chelsea es la nueva bañera freestanding con un aspecto único de la Belle Epoque, diseñada para crear un nuevo estilo entre el minimalismo moderno actual y los diseños de antaño. El rebosadero en forma de ranura para un mayor llenado de la bañera y el estante lateral integrado, confieren a la bañera no sólo un estilo elegante pero también una gran funcionalidad.

Máxima libertad para el diseño del espacio de baño.

La bañera exenta es accesible desde cualquier lado y muy atractivo debido a su diseño sin juntas visibles.

Fabricada en acrílico sanitario de alta rendimiento para una sensación de tacto muy agradable a la piel con una superficie cálida y lisa.



Conceiving the beautifully useful.

The freestanding bath mixer is combined with SmartBox for easy and quick installation. Moreover the bath mixer features a specially engineered cartridge with TRI-Control integrating flowrate control, temperature adjustment and diverter in one single cartridge for a more beautiful and sleek design.



Concebir la funcionalidad estética.

La grifería de pavimento para bañera conecta con su SmartBox correspondiente, para una fácil y rápida instalación. Además viene equipada con un cartucho especial TRI-Control integrando regulación de caudal, temperatura e inversor en un mismo cartucho, lo que otorga el diseño único a la serie de hexágono puro, además de facilitar el mantenimiento a un componente único, comparado con el sistema tradicional de un inversor separado.



Exploring in classic.

The combination with the Imagine toilet series is an approach to the style of designer bathrooms of the Belle Époque. Ideal for those who are attracted by the style of the nineteenth century. A tribute for the past but with an actual design, to create a new archetype of the highest quality, to combine the purity of form with the sensuality of luxury.

Imagine brings this balance between fashion and luxury, between reason and emotion.

Explorando el estilo clásico.

La combinación con el inodoro Imagine es una aproximación al estilo de los baños de diseño de la Belle Époque. Ideal para aquellos que se sienten atraídos por el estilo del siglo XIX. Un homenaje al pasado pero con un diseño actual, creando un nuevo arquetipo de calidad absoluta, conjugando la pureza de las formas con la sensualidad del lujo.

El conjunto con Imagine aporta ese equilibrio entre las tendencias y el lujo, entre razón y emoción.

Exquisite Interiors with luxury of silence.

A place of retreat with an extraordinary feeling of calmness, serenity and luxury. A place with a soul.

Interiores distintivos que respiran un lujo de silencio.

Un lugar de retiro con una extraordinaria sensación de calma, serenidad y lujo. Un lugar con un alma.



Exploring balance, transparency and atmosphere.

The contrast between the soft geometric interior and exterior, creates a new form of elegance through the delicate tension between straight and gently curved lines .

The Chelsea console unit exudes simple geometry and stunningly precise construction.

Explorando equilibrio, transparencia y ambientación.

El contraste entre las suaves del interior y el exterior geométrico crea una nueva forma de elegancia a través de la delicada tensión entre las líneas rectas y suavemente curvadas.

La consola Chelsea luce una geometría simple con una construcción meticulosamente precisa.



Hexagonal design.

Diseño hexagonal.

PVD Surface for gold finish.

Superficie PVD para el acabado oro.

Powered by Kerox cartridge.

Equipado con cartucho Kerox.

Full brass construction.

Cuerpo en latón sólido.

Integrated aerator.

Aireador integrado.

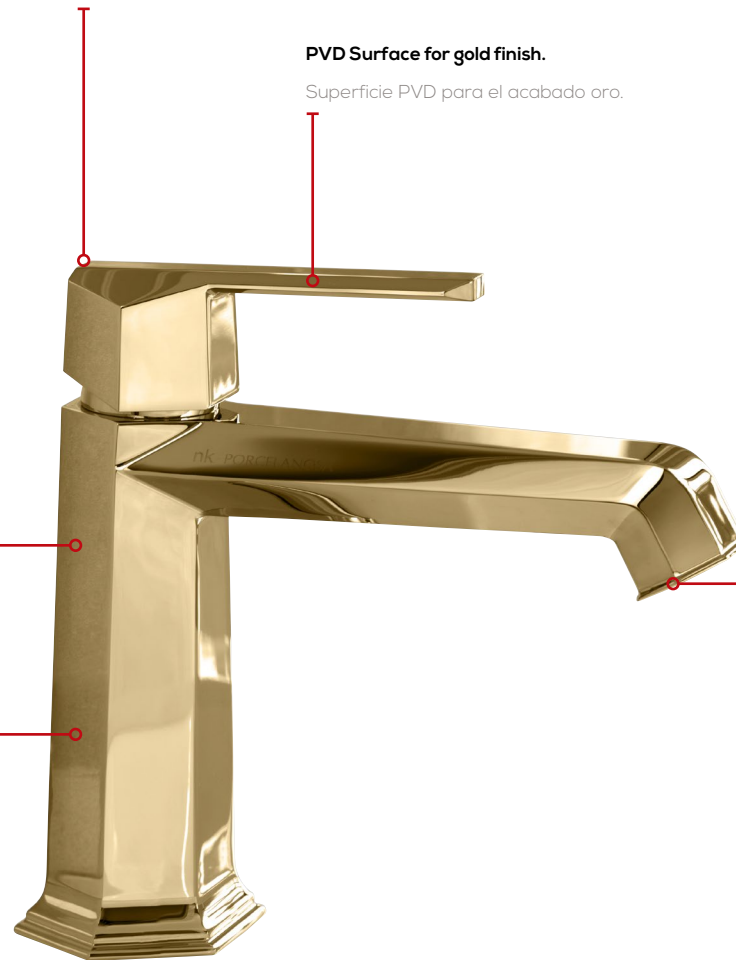

Endless possibilities to customize your bathroom.

Tiene infinitas posibilidades para personalizar su baño.

Cosy space.

Ambiente acogedor.

Bathrooms must offer a higher standard of living and be the ideal place for spend your time, enjoying relax and wellness. It is no more a space for hygiene. Bathrooms are leaving behind their merely functional character in order to acquire an increasing importance as a relaxing place. By means of dividing the functional areas from the relaxation ones, an architectural sense of quietness allows users to concentrate on the water experience. Picture windows enable the entrance of a large amount of natural light, creating a cosy space. In the personal cleanliness area, the spotlight is in the two basins that will permit the user to enjoy water in a higher grade, and meet relax in all its glory.

El baño debe ofrecer una mejor calidad de vida y ser el lugar ideal para pasar el tiempo, invitando a la relajación y el bienestar. Ya no se trata solo de higiene, el cuarto de baño va dejando atrás su carácter puramente funcional y adquiere una mayor importancia como espacio de relajación. La división del baño en zonas funcionales y de bienestar crea una sensación de serenidad arquitectónica que nos permite concentrarnos en la riqueza del agua. Grandes ventanales permiten la entrada de abundante luz natural, creando un ambiente acogedor. En el espacio de aseo personal destaca la incorporación de dos lavabos para poder disfrutar más intensamente del agua y relajarse.

Bathroom 18 m²

Baño de 18 m²

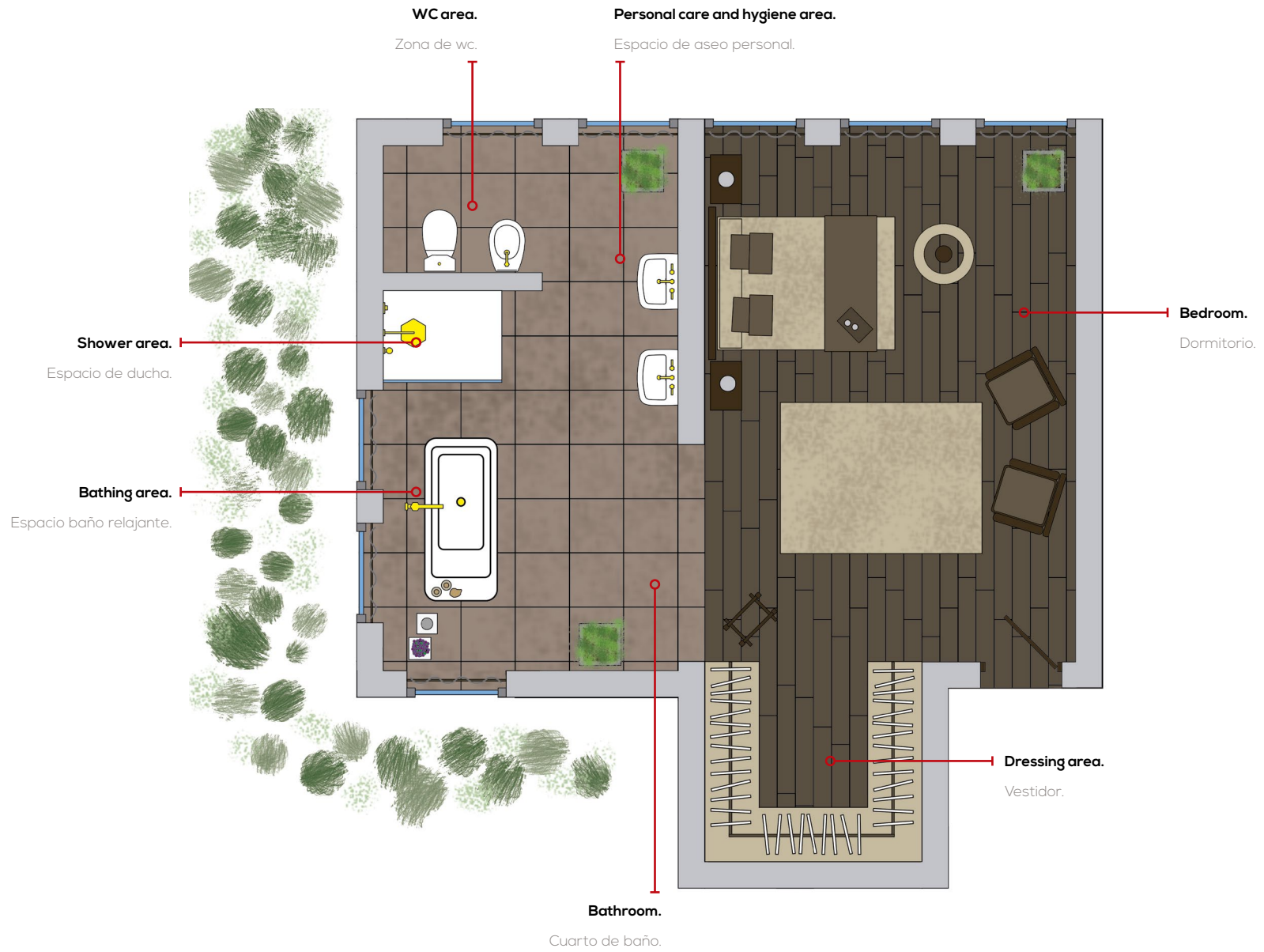

Technical area.

Zona técnica.

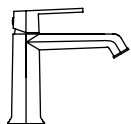

Single lever basin mixer.

Monomando lavabo.

100155961 - N109390053

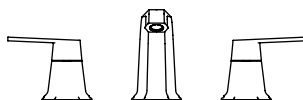

3 hole basin mixer.

Batería lavabo 3 piezas.

100155929 - N199999367

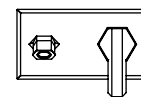

Single lever basin mixer trim kit.

Parte externa monomando encastre lavabo.

100157432 - N199999351

SMART BOX BASIN. Universal and quick installation for basin mixer.

SMART BOX BASIN. Cuerpo empotrado de instalación rápida universal.

100144928 - N199999427

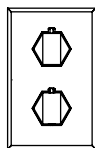

Thermostatic concealed trim kit.

Parte externa smartbox termostático.

100156032 - N199999364

SMART BOX TERMO.

100124168 - N199999570

100124171 - N199999576

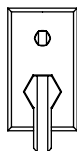

Single lever concealed bath shower mixer trim kit.

Parte externa monomando encastre baño ducha.

100156031 - N199999366

SMART BOX VARIO.

100124167 - N199999572

100124170 - N199999574

PROJECT LINE.

100107958 - N194710517



Single lever concealed shower mixer trim kit.

Parte externa monomando encastre ducha.

100156022 - N199999365

SMART BOX UNO.

100124166 - N199999568

100124169 - N199999567

PROJECT LINE.

100107937 - N194710510

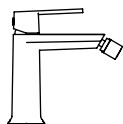

Single lever bidet mixer.

Monomando bidé.

100155999 - N109390054

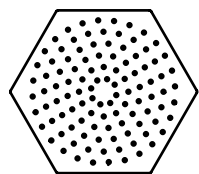

25 cm. rain shower head, with ball joint.

Rociador 25 cm., con rótula.

100156041 - N199999362

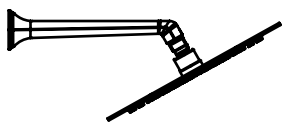

24 cm shower head arm, wall connection.

Brazo rociador de 24 cm. a pared.

100156042 - N109390055

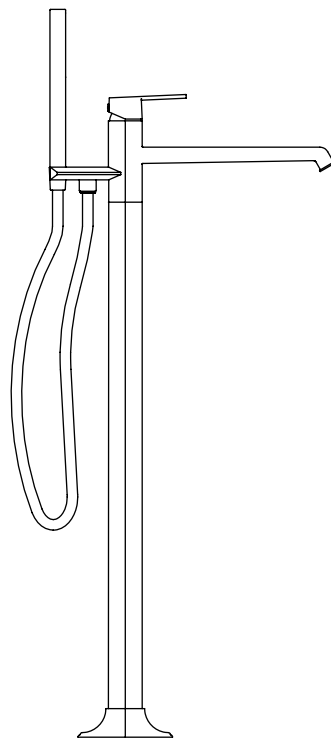

Floor mounted single lever bath shower mixer.

Monomando baño/ducha instalación a pavimento.

100156040 - N199999363

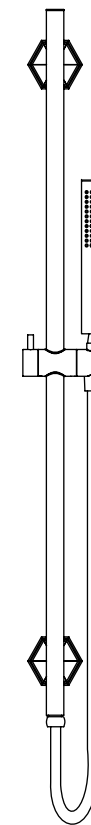

CHELSEA SHOWER PACK.

PACK DUCHA CHELSEA.

100156033 - N299998920

SMART BOX BATH. Built-in body with universal quick installation.

SMART BOX BATH. Cuerpo empotrado de instalación rápida universal.

100149141 - N199999397

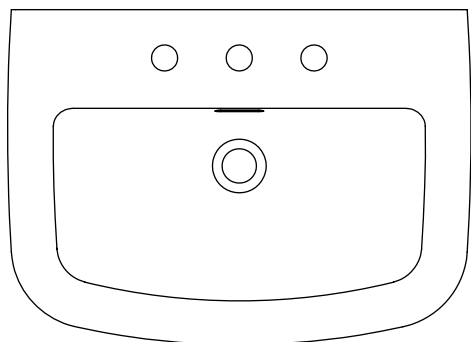

60 cm Wall hung basin with overflow and with 3 tapholes.

Lavabo 60 cm suspendido con rebosadero y 3 agujeros para grifería.

100162397 - N303220341

60 cm Wall hung basin with overflow.

Lavabo 60 cm suspendido con rebosadero.

100162408 - N303220342

60 cm Wall hung basin with overflow and without taphole.

Lavabo 60 cm suspendido con rebosadero y sin agujero para grifería.

100162430 - N303220343

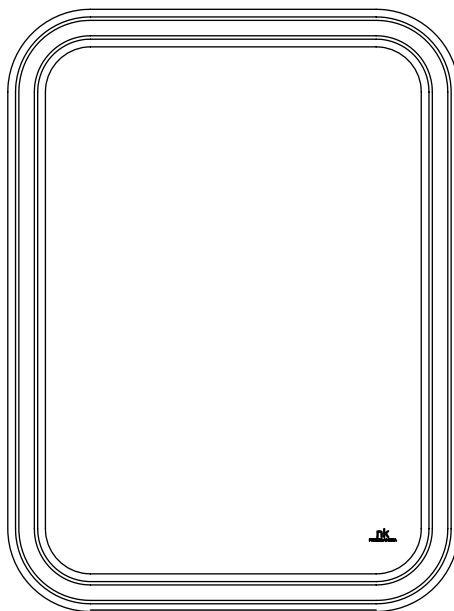

80x60 cm vertical mirror with lacquered wood frame.

Espejo 80x60 cm vertical con marco de madera lacada.

100163835 - N845000001



60 cm. wide wall-hung module for Chelsea basin.

Módulo suspendido de 60 cm de ancho para el lavabo Chelsea.

100166054 - N845000003

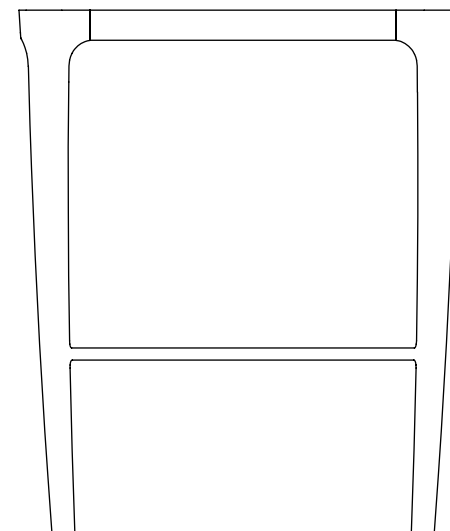

Gloss lacquered wood legs for Chelsea wall hung basin.

Juego pies consola de madera lacada en brillo para lavabo suspendido.

100163826 - N845000002



Bathtub, freestanding, without brassware, 180x80, one-piece, center bath waste, sanitary acrylic.

Bañera sin equipamiento electrónico, exenta, sin grifería, formato rectangular 180x80, monocasco, desague central, acrílico sanitario.

100162417 - N710001201 Glossy white - chrome / Blanco brillo - cromo

100171640 - N710001203 Glossy white - gold / Blanco brillo - oro

PORCELANOSA
BATHROOMS

by

noken

NOKEN DESIGN, S.A.

Ctra. Villarreal - Puebla de arenoso km. 2 (CV-20) - 12540 Vila-real · Castellón · Spain
Tel: +34 964 50 64 50 - Fax: +34 964 50 67 93 - e-mail: noken@noken.com - export@noken.com

www.noken.com

